



CONDENS

Bedienungsanleitung

Wandhängender Gas-Brennwertkessel

Version 03/2014

Inhaltsverzeichnis

1. Sicherheit.....	4 - 7
Vorwort.....	4
1.1. Allgemeines.....	4
1.2. Symbolbezeichnung.....	4
1.3. Verantwortung des Betreibers.....	4
1.4. Außerordentliche Gefahren.....	5
1.5. Aufstellort.....	6
2. Verpackung und Entsorgung.....	6
2.1. Gefährdung durch Verpackungsmaterial.....	6
2.2. Recycling	6
2.3. Entsorgung.....	6
3. Allgemeines.....	7
3.1. Einleitung.....	7
3.2. Bestimmungsgemäße Verwendung.....	7
3.3. Typenschild	7
4. Installation.....	8 - 12
4.1. DIN-Norm CONDENS.....	8
4.2. Installation	9
4.3. Montage.....	9
4.4. Garantiebedingungen.....	10
4.5. Montagehilfe CONDENS... ..	11
5. Technische Details.....	12 - 18
5.1. CONDENS	12
5.2. Anschlüsse	12
5.2.1. Sonstige Anschlüsse.....	13
5.3. Hydroblock MP-IWC.....	13
5.4. Gasventil Sigma 848.....	14
5.5. Pumpe.....	14
5.6. Regelungsplatine.....	14
5.6.1. Platinenaufbau.....	15
5.6.2. Anschlussplan Platine.....	16
5.7. Technische Daten	17
5.8. Abgasanschluss CONDENS	18
6. Bedienung.....	19
6.1. Bediendisplay.....	19
6.1.1. Tastenbelegung.....	19
7. Bedienung für Endverbraucher.....	20 - 29
7.1. Manueller Sommerbetrieb.....	20
7.2. Ein- und Ausschalten	20 - 21
7.3. Datum und Uhrzeit.....	21 - 22
7.4. Zeitprogramm für Heizbetrieb.....	22 - 23
7.4.1. Zeitprogramm Kopieren.....	23 - 24
7.5. Zeitprogramm für Warmwasser (<i>Nur für Anlagen mit externen Speicher</i>).....	24 - 25
7.5.1. Zeitprogramm Kopieren.....	25 - 26
7.6. Heizwasser Einstellung.....	26 - 27
7.7. Maximale Temperatureinstellung (<i>Ohne Außenfühler</i>).....	27
7.8. Maximale Temperatureinstellung (<i>Mit Außenfühler</i>).....	27
7.9. Einstellung Warmwasser.....	28
7.10. Partyfunktion.....	28
7.12. Fehler auslesen.....	29

Inhaltsverzeichnis

8. Bedienung für Installateure.....	29 - 35
8.1. Monitormenü.....	29 - 30
8.2. Einstellung	31
8.3. Inbetriebnahme.....	32
8.4. Fachmanncode.....	33
8.4.1. Fachmannebene (Teil I).....	33
8.4.2. Parameter.....	33
8.4.3. Nullpunkteinstellung.....	34
8.4.4. Fachmannebene (Teil II).....	35
9. Inbetriebnahme und Einstellung	36 - 39
9.1. Entlüftungsprogramm.....	36
9.2. Serviceintervall.....	36
9.3. Zurücksetzen auf Werkseinstellung.....	36
9.4. Parameterliste.....	37 - 38
10. Störung.....	39 - 40
10.1. Ersatzteile.....	39
10.2. Verriegelung.....	40
10.3. Blockierung.....	40
11. Wartung.....	41 - 43
11.1. Wartungsanleitung.....	41
11.2. Wartungsnachweis 1. Jahr.....	42
11.3. Wartungsnachweis 2. Jahr.....	42
11.4. Wartungsnachweis 3. Jahr.....	42
11.5. Notizen.....	43

Vorwort

Vorwort

Die Fa. Hansa Öl- und Gasbrenner GmbH bedankt sich herzlich bei Ihnen für den Kauf dieses Produktes. In dieses Produkt haben wir unsere jahrelange Erfahrung einfließen lassen, immer mit dem gesetzten Ziel, ein Produkt herzustellen, das die geforderten Normen nicht nur erfüllt, sondern weit übertrifft.

Fazit:

Um den steigenden Energiekosten Rechnung zu tragen, ist dieses Markenprodukt entwickelt worden, dem Geldbeutel zuliebe.

Etwas Persönliches:

Mit diesem Produkt haben Sie eine gute Wahl getroffen. Es beweist Ihren Sinn für Qualität, denn alle Produkte von „Hansa“ zeichnen sich durch hohe Zuverlässigkeit, sorgfältigste Verarbeitung und lange Lebensdauer aus.

1. SICHERHEIT





1.1. Allgemeines

Es ist wichtig, dass Sie als Betreiber des CONDENS die Bedienungsanleitung sorgfältig durchlesen, um alle wichtigen Angaben für die richtige Handhabung der Anlage zu erhalten.

Um die Sicherheit von Ihnen und anderen Personen zu gewährleisten, bitten wir sie die Warnhinweise bzw. Verhaltensrichtlinien einzuhalten.

1. 2.Symbolbezeichnung

Im folgenden Abschnitt beschreiben wir ihnen die wichtigsten Sicherheitshinweise für einen bestmöglichen Personenschutz bzw. einen einwandfreien und sicheren Betrieb. Bitte halten Sie die Warnhinweise bzw. Verhaltensrichtlinien ein um Unfälle, Personen- und Sachschäden zu vermeiden.

GEFAHR!		... weist auf eine durch elektrischen Strom verursachte lebensgefährliche Situationen hin.
WARNUNG!		... weist auf eine Sachlage hin, die schweren Verletzungen führen kann, wenn sie nicht abgewendet wird.
VORSICHT !		... weist auf einen möglicherweise gefährlichen Umstand hin, der zu geringfügigen oder leichten Verletzungen führen kann, wenn sie nicht abgewendet wird.
ACHTUNG !		... weist auf eine möglicherweise gefährliche Sachlage hin, die zu Sachschäden führen kann, wenn sie nicht abgewendet wird.
HINWEIS!		... gibt Ihnen Tipps und Hinweise, sowie Informationen um Ihnen die Handhabung der Condens- Anlage zu erleichtern.

1.3. Verantwortung des Betreibers

 **WARNUNG**
 Lebensgefahr bei ungenügender Qualifikation!
 Unsachgemäßer Umgang mit dem Brennwertkessel kann zu erheblichen Personen- und Sachschäden führen.

Deshalb:

- Reparaturen, Änderung bzw. Montage- und Wartungsarbeiten dürfen nur von einem Fachmann für Heizungsanlagen durchgeführt werden.
- Im Zweifel Fachleute hinzuziehen.

 **HINWEISE!**

- Die Handhabung des Geräts ist nur durch Erwachsene erlaubt.
- Es ist darauf zu achten, dass Kinder nicht an bzw. mit dem Gerät spielen.

Es sind nur Tätigkeiten erlaubt, die in dieser Anleitung beschrieben sind. Bei Gebrauch in gewerblichen Einrichtungen sind zusätzlich zu den Sicherheitsanweisungen die in der Anleitung stehen, auch die Sicherheits-, Unfallverhütungs- und Umweltschutzvorschriften für elektrische Anlagen und Betriebsmittel einzuhalten.

1. SICHERHEIT

1.4. Außerordentliche Gefahren

Die folgenden Sicherheits- und Warnhinweise in dieser Anleitung bitte berücksichtigen um gesundheitliche bzw. gefährliche Situationen von Ihnen abzuwenden.

Elektrischer Strom



GEFAHR!

Lebensgefahr durch elektrischen Strom!

Vermeiden Sie Berührungen mit stromführenden Teilen, da unmittelbare Lebensgefahr besteht.

Defekte der Isolierung oder anderen Stromleitenden Bauteile sind lebensgefährlich.

Deshalb:

- Bei Defekten der Isolierung von Stromkabeln, sofort den Strom abschalten und Reparatur durch einen Fachmann veranlassen.

Gasaustritt



WARNUNG!

Das entweichende Gas kann durch Entzündung zu einer Explosion führen.

Deshalb:

- Nicht rauchen! Offenes Feuer und Funkenflug verhindern!
- Niemals Schalter von Licht- und Elektrogeräten betätigen!
- Gashauptahn schließen, wenn gefahrlos zugänglich.
- Fenster und Türen öffnen.
- Personen aus der Gefahrenzone entfernen.
- Sofort nach verlassen der Gefahrenzone dringend Feuerwehr und Gasversorgungsunternehmen benachrichtigen!

Veränderungen am Gerät



WARNUNG!

Bei Veränderungen am Gerät kann Lebensgefahr bestehen, da Gas, Abgas, Wasser bzw. Strom austreten kann. Zudem kann das Gerät durch austretendes Wasser zerstört werden.

Bei unerlaubten Veränderungen erlischt die Betriebserlaubnis.

Deshalb:

Keine Veränderungen an folgenden Dingen vornehmen:

- am Heizgerät.
- an den Leitungen für Gas, Zuluft, Wasser, Strom und Kondensat.
- am Sicherheitsventil und an der Ablaufleitung für das Heizungswasser
- an baulichen Gegebenheiten, die Einfluss auf die Betriebssicherheit des Gerätes haben können.
- Öffnen und/oder Reparieren von Originalteilen (z.B. Antrieb, Regler, Feuerungsautomat).

Korrosionsschutz

ACHTUNG!

Die Verbrennungsluft muss bei raumluftabhängigem Betrieb frei von korrosiven Bestandteilen sein – insbesondere von fluor- und chloridhaltigen Dämpfen, die z.B. in Lösungs- und Reinigungsmittel, Treibgasen usw. enthalten sind.

Beim Anschluss von Wärmeerzeugern an Fußbodenheizungen mit Kunststoffrohr, das nicht sauerstoffdicht gemäß DIN 4726 ist, müssen Wärmetauscher zur Anlagentrennung eingesetzt werden.

Wasseraustritt



ACHTUNG!

Wasserschaden am Gerät bzw. am Gebäude.

Heizungs- bzw. Kondensatwasser kann selbstständig austreten.

Deshalb:

- Das Gerät enthält einen Ablauf mit einem Sicherheitsventil. Die zwei Ausgänge haben frei zu sein, damit das Wasser bzw. das Kondensat in einem **nicht** fest verbundenen Ablauf tropfen kann.

Frostschutz



ACHTUNG!

Frost kann die Anlage beschädigen bzw. einfrieren lassen.

Deshalb:

- Sind Sie bei einer Frostperiode abwesend, muss die Heizungsanlage laufen, damit die Temperatur in den Räumen konstant bleibt und die Räume nicht auskühlen.

Heizungswasser



Zur Vermeidung von Korrosionsschäden in der Heizungsanlage ist Heizungswasser in Trinkwasserqualität unter Berücksichtigung der Anforderungen gemäß VDI-Richtlinie 2035 (Ausgabe August 2009). „Vermeidung von Schäden in Warmwasser-Heizanlagen“ zu verwenden.

Chemische Zusätze sind nicht zu verwenden.

1. SICHERHEIT

1.5. Aufstellort

Folgende Anforderung muss der Aufstellort erfüllen.

- Betriebstemperatur + 5°C bis 45 °C
- Trocken, frostsicher, gut be- und entlüftet
- Kein starker Staubanfall
- Keine hohe Luftfeuchtigkeit
- Keine Luftverunreinigungen durch Halogenkohlenwasserstoffe (enthalten z.B. in Lösungsmittel, Klebern, Spraydosen)



WARNUNG!

Achtung! Es besteht Lebensgefahr durch Feuer. Leicht entflammbare Materialien bzw. Flüssigkeiten können in Brand geraten.

Deshalb:

- Es dürfen im Heizungsraum keine explosiven oder leicht entflammbaren Stoffe stehen bzw. dort verwendet werden. (z.B. Farben, Brennstoffe wie Holz, Papier, Benzin).
- Der Heizraum ist kein Wäscheplatz. Keine Wäsche im Heizraum trocknen oder lagern.

Um bestimmte Änderungen am CONDENS durchzuführen, müssen sie sich mit ihrem Bezirksschornsteinfeger in Verbindung setzen und mit ihm die Änderungen durchsprechen und sie genehmigen lassen.

- Das Verkleinern oder Verschließen der Zu- und Abluftöffnungen
- Das Abdecken des Schornsteins
- Das Verkleinern des Aufstellraums



HINWEIS!

Werden die Änderungen ohne Zustimmung des Schornsteinfegers durchgeführt, erlischt die Gewährleistung.

2. VERPACKUNG UND ENTSORGUNG

2.1. Gefährdung durch Verpackungsmaterial



WARNUNG!

Bitte achten sie sorgsam darauf, dass keine Kinder die Plastikfolie in die Hände bekommen.

Plastikfolie und – tüten können in den Händen von Kindern zu einem lebensbedrohlichen Spielzeug werden.

Deshalb:

- Verpackungsmaterial nicht achtlos liegen lassen.
- Verpackungsmaterial darf nicht in Kinderhände gelangen!

2.2. Recycling

Recycling: Das gesamte Verpackungsmaterial (Kartonagen, Einlegezettel, Kunststoff- und Folienbeutel) ist vollständig recyclingfähig.

2.3. Entsorgung

Die deinstallierte CONDENS- Anlage bitte nicht in den normalen Hausmüll entsorgen. Bringen Sie bitte die Anlage in eine dafür vorgesehene öffentliche Sammelstelle.

**ACHTUNG: DER LEGIONELLENSCHUTZ IST WERKSEITIG
AUSGESCHALTET.**

3. ALLGEMEINES

3.1. Einleitung

Das Gerät verbindet ein Höchstmaß an Komfort mit einer äußerst einfachen Bedienung.

Der CONDENS wurde so entwickelt, dass er sich automatisch der jeweiligen Wetterlage bzw. Jahreszeit anpasst. Der Außentemperaturfühler und die eingegliederte Uhr führen mit der integrierten Regelung selbstständig eine Anpassung der Heiztemperaturen an die jeweils aktuellen Außentemperaturen durch.

3.2. Bestimmungsgemäße Verwendung

Das Gerät darf nur als Wärmeerzeuger für geschlossene Warmwasser-Zentralheizungsanlagen und für zentrale Warmwasserbereitung genutzt werden.

Jegliche anderweitige Nutzung des CONDENS führt zum augenblicklichen Erlöschen der Gewährleistung durch den Hersteller. Die Risiken bei einer abweichenden Nutzung trägt der Anlagenbesitzer.

3.3. Typenschild

Hansa	
Typ: CONDENS	
	0085
Geräteklasse:	B23:C13(X):
	C33(x);C43(x);C53;C83;C63
Nox Klasse	5
Kategorie	I2ELL
Herstellernummer	0000000
Nennwärmebelastung:	
Q= kW	4,3-28
Nennwärmebelastung 50/30°C	
Q= kW	4,4-29
Nennwärmebelastung 80/60°C	
Q= kW	3,8-26,6
Warmwasserleistung	30 kW
Zul. Betriebsüberd.	PMS 3bar
	PMW 3 bar
Zul. Vorlauftemperatur	90°C
Anschlussdruck:	
	Erdgas 15 – 25 m bar
Spannung	~ 230/50Hz
Nennaufnahme	60 – 170 W
Schutzart	IP 20
Bestimmungsländer:	AT, BE,
	CH,DE,DK,ES,FR,GB,GR
	IE,IS,IT,LU,NL,NO,PT,SE
Ce-Nr.	CE-0085CN0095
Baujahr:	2012
Hansa	
Öl- und Gasbrenner GmbH	
Burgdamm 3 27404 Rhade	

Typenschild CONDENS

WARNUNG!



Bei nicht ausreichender Qualifikation besteht akute Lebensgefahr. Unqualifizierter Umgang kann zu Schäden an Personen und Gegenständen führen.

Deshalb:

- Das Gerät darf ausschließlich ein dafür qualifizierter Fachmann öffnen.

CE-Kennzeichnung

Mit der CE- Kennzeichnung wird dokumentiert, dass die Geräte die grundlegenden Anforderungen des Gasgeräte Richtlinien (Richtlinie 2009/142/EC), der Niederspannungsrichtlinie (Richtlinie 2006/95/EG) und die Richtlinie über die elektromagnetische Verträglichkeit (Richtlinie 2004/108/EC) erfüllen. Die Geräte erfüllen die grundlegenden Anforderungen der Wirkungsgradrichtlinie (Richtlinie 92/42 EWG).

4. Installation

4.1. DIN-Norm

Bei der Aufstellung und Installation des Gas-Brennwert Gerätes sind die baurechtlichen, gewerblichen und wasserrechtlichen Vorschriften zu beachten.

Für Auslegung, Installation und Gebrauch gelten in Deutschland die nachfolgend aufgeführten Vorschriften:

- Bauvorschriften, Landesbauordnung (regional, länderspezifisch)
- 1. BImSchV Bundes-Immissionsschutz-Verordnung
- DIN 18160 Abgasanlagen- Planung und Ausführung
- DIN 18380 Heizanlagen und zentrale Wasserwärmungsanlagen
- DIN 1988 Teil 1-8 Technische Regeln für Trinkwasserinstallation
- DIN 4705 Berechnung von Schornsteinabmessungen
- DIN 4753 Wassererwärmer und Wassererwärmungsanlagen für Trink- und Betriebswasser

DIN 4756 Gasfeuerungsanlagen

DIN EN 12828 Planung und Auslegung von Warmwasserheizanlagen

DIN EN 12831 Verfahren zur Berechnung der Normheizlast

DIN EN 13384 Abgasanlagen- Wärme und strömungstechnische Berechnungsverfahren

DVGW TRGI Technische Regeln für Gasinstallation

EnEV Energieeinsparverordnung

FeuVo Feuerungsverordnung der Bundesländer

HeizAnV Heizungsanlagenverordnung

VDE-Vorschriften Elektrische Installationen

VDI 2035 Richtlinien zur Verhütung von Schäden durch Korrosion und Steinbildung in Warmwasserheizungsanlagen

Zulassungsbescheid (e) Die Angaben/ Bestimmungen verwendeter/ Installierter Komponenten müssen beachtet werden

Örtliche und konzeptionelle Besonderheiten können vom Hersteller nicht alle berücksichtigt werden!

* Die Aufzählung erhebt keinen Anspruch auf Vollständigkeit, Vorbehaltlich evtl. Neuerungen bzw. Ergänzungen der Normen die zum Zeitpunkt der Erstellung dieses Dokuments noch nicht erfasst worden sind.

HINWEIS!



Vor Aufstellung ist grundsätzlich der/die zuständige/r Bezirksschornsteinfegermeister/in zu informieren und Mindestabstände sind zu berücksichtigen.

Bei Aufstellung im Ausland sind die jeweiligen nationalen Vorschriften zu beachten. Es gelten die aktuell gültigen Normen, Regeln und Richtlinien.

4. Installation

4.2 Installation

- Bei der Aufstellung auf dem Dachboden ist eine Auffangwanne für eventuelle austretendes Kondensat- und Heizungswasser bauseits zustellen und zumontieren.
- Bei Brennwerttechnik muss im Aufstellungsraum ein Kanalanschluss für Abgaskondensat vorhanden sein, ggf. Hebeanlage verwenden.
- Die Abgasführung muss auch bei Brennwert in einem feuerfesten Schacht erfolgen.
- Aufstellungsräume müssen frostfrei sein, ggf. isolieren. Sonst besteht Gefahr, dass die Abgasanlage und die Neutralisationsanlage nebst Siphon einfrieren.
- Abgasseitige und wasserseitige Druckverluste beachten! Für Brennwertbetrieb gilt: Maximal wirksame Höhe der Abgasleitung in DN 60/100=12m, DN 80/125=16m, in DN100/160=28m mit jeweils max. 3x90° Umlenkung.
- Rohrnetz spülen.

4.3 Montage

1. Die Position der Befestigungsbohrungen bestimmen.
(Mindestabstände einhalten!)
Beachten sie Position des Abgasbogens (bei Schornsteinbetrieb) und nehmen sie diese als Bezugsmaß. Die erforderliche Öffnung des Schornsteins ist vor Montage des Gerätes herzustellen. (Siehe Bild 1, 2 & 4)
2. Löcher (Ø 8mm) anzeichnen und bohren.
3. Dübel einstecken (Ø 8mm)
4. Befestigungskreuz mit Schrauben an der Wand waagrecht ausrichten. Schrauben festziehen.

WICHTIG!



Nach der Installation und der Montage des Kessels und der Messgeräte, vom Fachmann nochmals prüfen lassen ob:

- das Gasventil, Vor- und Rücklaufventil vom Kesselwasser offen ist.
- das die Umwälzpumpe richtig funktioniert, (Auf Drehrichtung achten)
- das die Notwendigen Entlüftungsarbeiten an den Heizkörpern vorgenommen worden sind und dass die gesamte Installation auf Undichtigkeit geprüft wurde.

4. Installation

4.4 Garantiebedingungen



- Das Gerät ist von einem Fachhandwerker zu installieren und zu warten.



- Änderungen am Gerät sind nur nach Absprache und schriftlicher Genehmigung mit dem Hersteller Hansa Öl- und Gasbrenner GmbH gestattet.



- Die Hydraulik der gesamte Anlage ist abzustimmen an die bestehende Heizungsanlage



- Ein ausreichender großer Druckausgleichbehälter (zugelassen nach DIN DVGW) ist anzubringen (Vordruck 1,5 bar)



- Ein Schmutzfangfilter ist im Heizkreis vor dem Gerät zu installieren. (Im Heizungs-Rücklauf)



- Nach DIN ist nur vorbehandeltest enthärtendes Wasser für den Heizkreis zu verwenden.



- Das Gerät ist nur mit einer zugelassenen Abgasanlage zu installieren.



SOLLTEN DIE BEDINUNGEN NICHT ERFÜLLT WERDEN, BZW. DEM ZUWIDER GEHANDELT WERDEN, ERLISCHT DER GARANTIEANSPRUCH FÜR DAS GERÄT MIT SEINEN KOMPONENTEN SOFORT.

4. Installation

4.5 Montagehilfen für den CONDENS

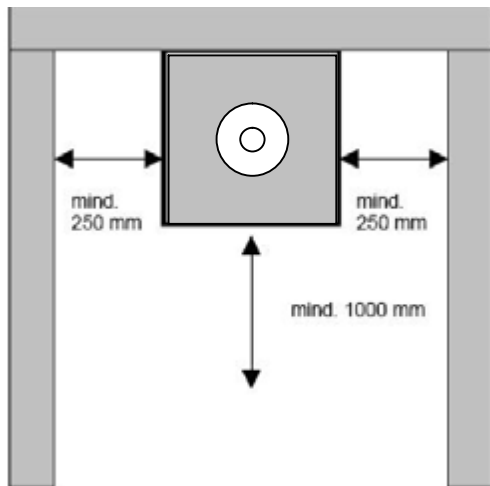

Ansicht von oben
Bild 1



Bild 3



Ansicht von vorne
Bild 2

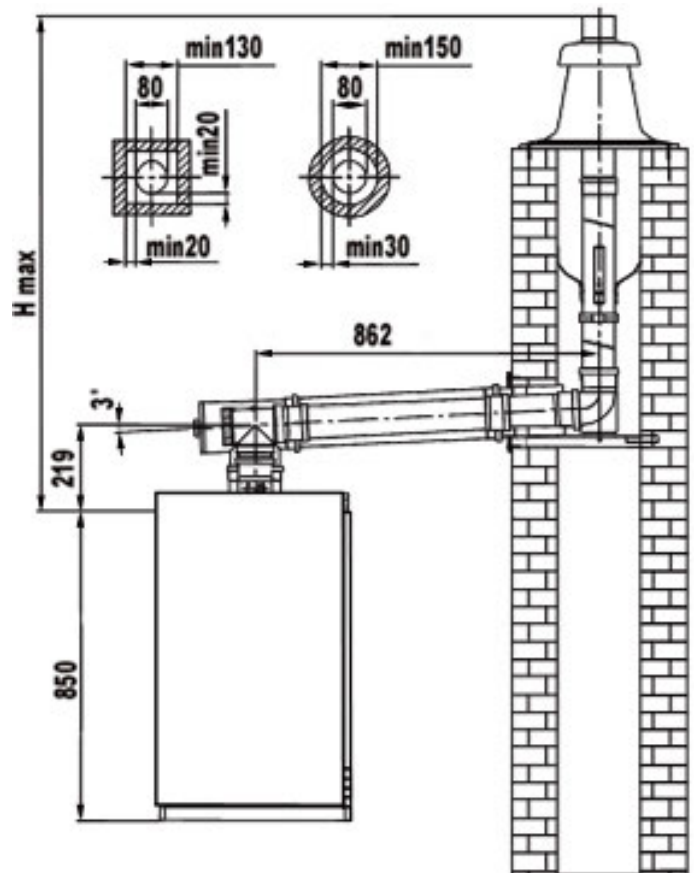
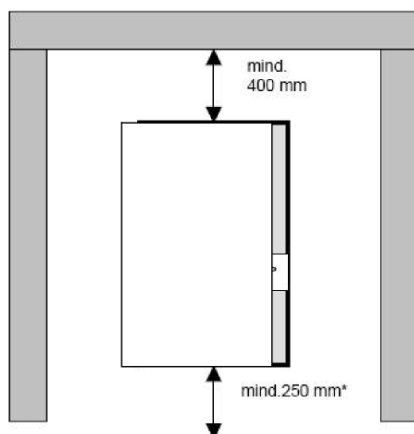

Bild 4

5. Technische Details

5.1. CONDENS

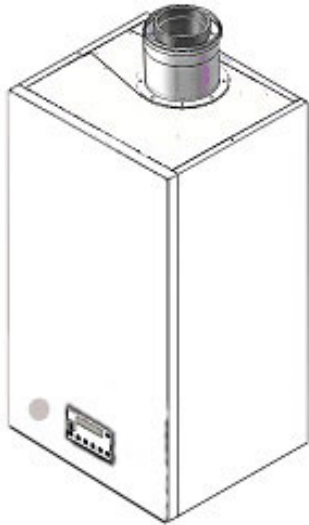

Die Condens Gas-Wand-Brennwert-Kessel-Baureihe hat einen Leistungsbereich von 3,8 - 30 kW mit einem Modulationsbereich >8:1 für die Trinkwassererwärmung sowie für den Heizbetrieb. Die Condens- Reihe besteht aus folgenden Grundkomponenten:

- MP-IWC Hydroblock
- Venturi
- Wärmetauscher
- Sigma 848



HINWEIS!

Einzelne Komponenten können sich innerhalb der CONDENS- Reihe ändern.

5.2. Anschlüsse CONDENS

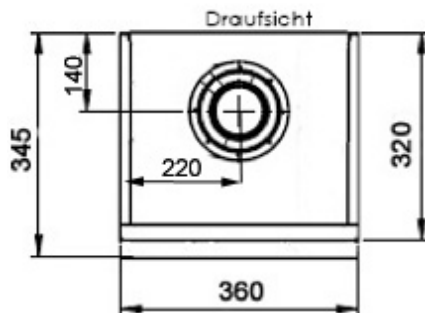

Ansicht von unten

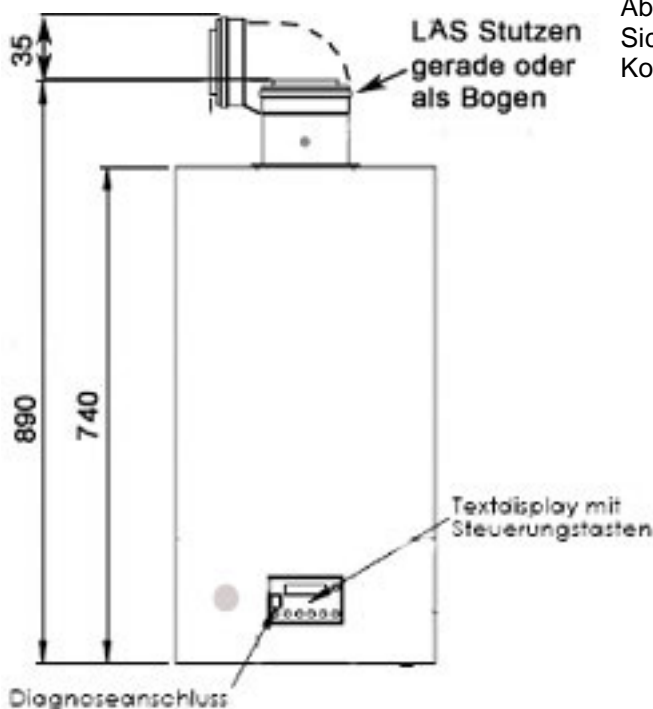
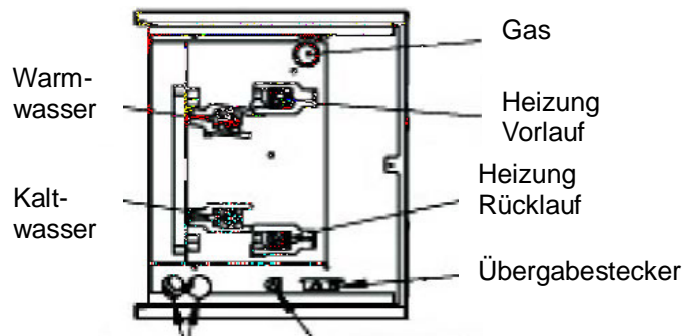

Ablaufachöffnungen
Sicherheitsventil &
Kondenswasser

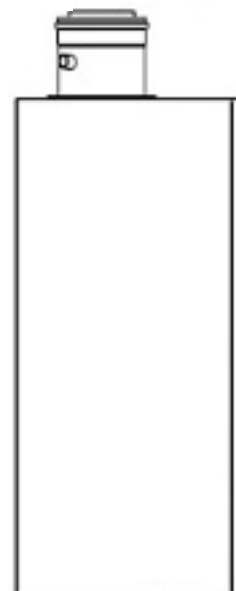

5. Technische Details

5.2.1. Sonstige Anschlüsse



1	Speicherfühler
2	
3	Außenfühler
4	
5	0 - 10 Volt Eingang
6	
7	Raumthermostat/ Open Therm
8	

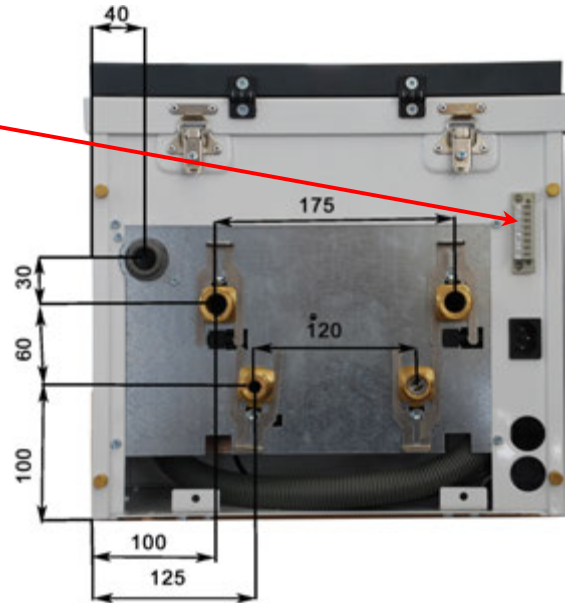

Ansicht von unten: Anschlussmaße

5.3. Hydroblock MP-IWC

Warmes Wasser ist ab einer Zapfmenge von > 20 l/min bis zu 12,5l/min bei einem Delta T von 25-30°C verfügbar, dass heißt eine Einlaufzeit von 12 min für ein Wannenbad von 150l.
 Einstellbare Auslauftemperatur, Sommer-, Not- und Parallelbetrieb.
 Hohe Leistungsbreite von 3,8-30 kW.
 Erfassen des Brauchwasservolumenstroms sowie der Auslauftemperatur, des heizwasserseitigen Netzdrucks und der Rücklauftemperatur.
 Bei Unterschreiten des Anlagendrucks < 0,8 bar kein Anfahren.

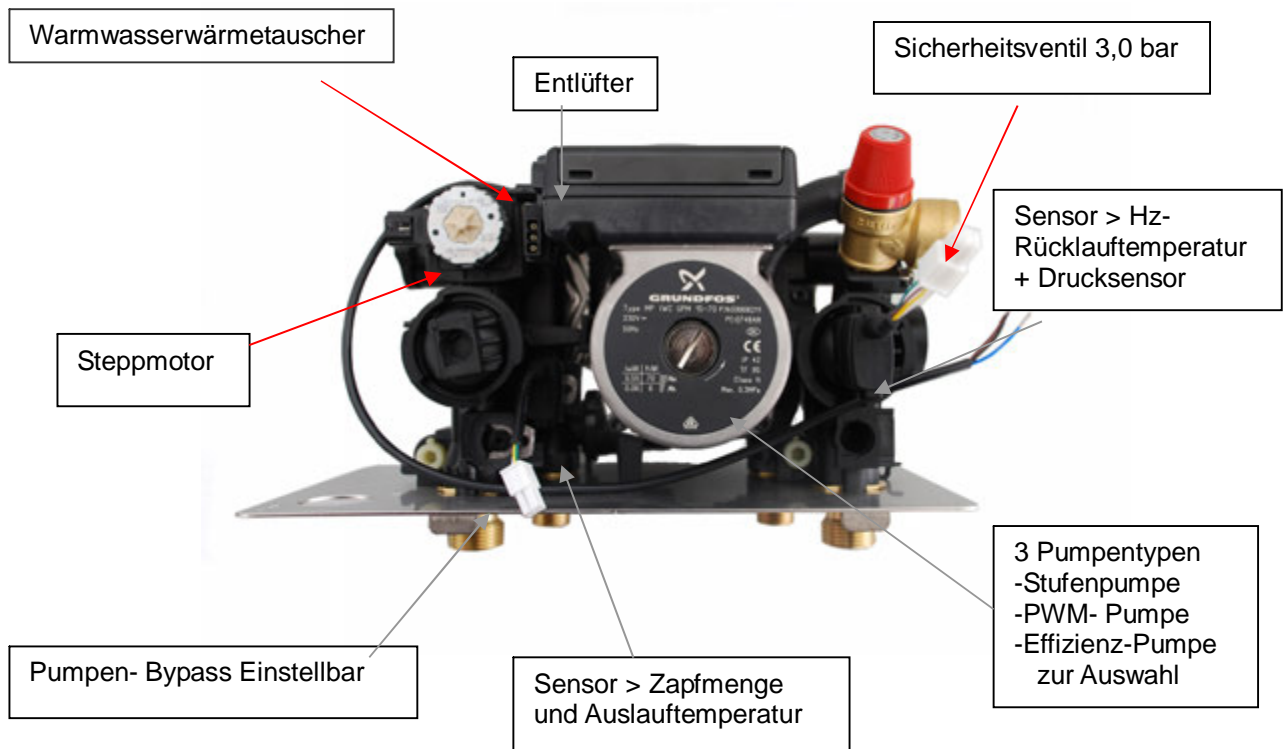

5. Technische Details

5.4. Gasventils Sigma 848

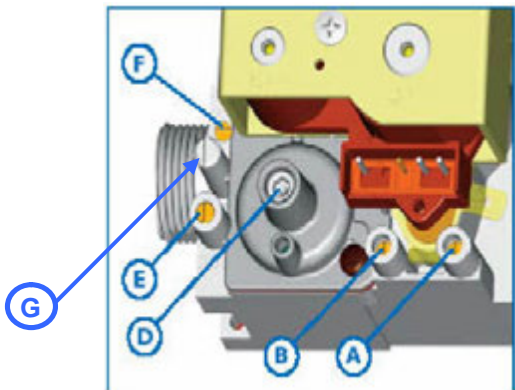

- A. Druckmessstutzen Gaseingang
- B. Druckmessstutzen im Ausgang Pint
- D. Nulleinstellung (Pint-Pair)
- E. Druckmessstutzen Gasausgang nach der Gasdrossel
- F. Gasdrossel
- G. Vent- Druckausgleich

5.5. Pumpe

Sobald die Mehrstufen-Pumpe oder die Effizienzpumpe eingeschaltet wird, aktiviert sich die Pumpenmodulation. Steht eine Anforderung für die Pumpe an, bleibt die Pumpe solange im Minimum bis eine Flamme erkannt wird. Die PWM Pumpe verhält sich direkt proportional zur Kesselleistung.



Bild Pumpe

5.6. Regelungsplatine

Die BIC 0585202 ist für folgende Kesselkonfigurationen vorgesehen:

- Kombigerät Zentralheizung und Warmwasser
- Zentralheizung (Kombi ohne Warmwasser)
- Warmwasser (Kombi ohne Zentralheizung)
- Konfigurationsparameter Zentralheizung
- Zentralheizung ohne Konfigurationsparameter
- Plattenwärmetauscher bzw. ohne



Bild Regelungsplatine

5. Technische Details

5.6.1 Platinenaufbau

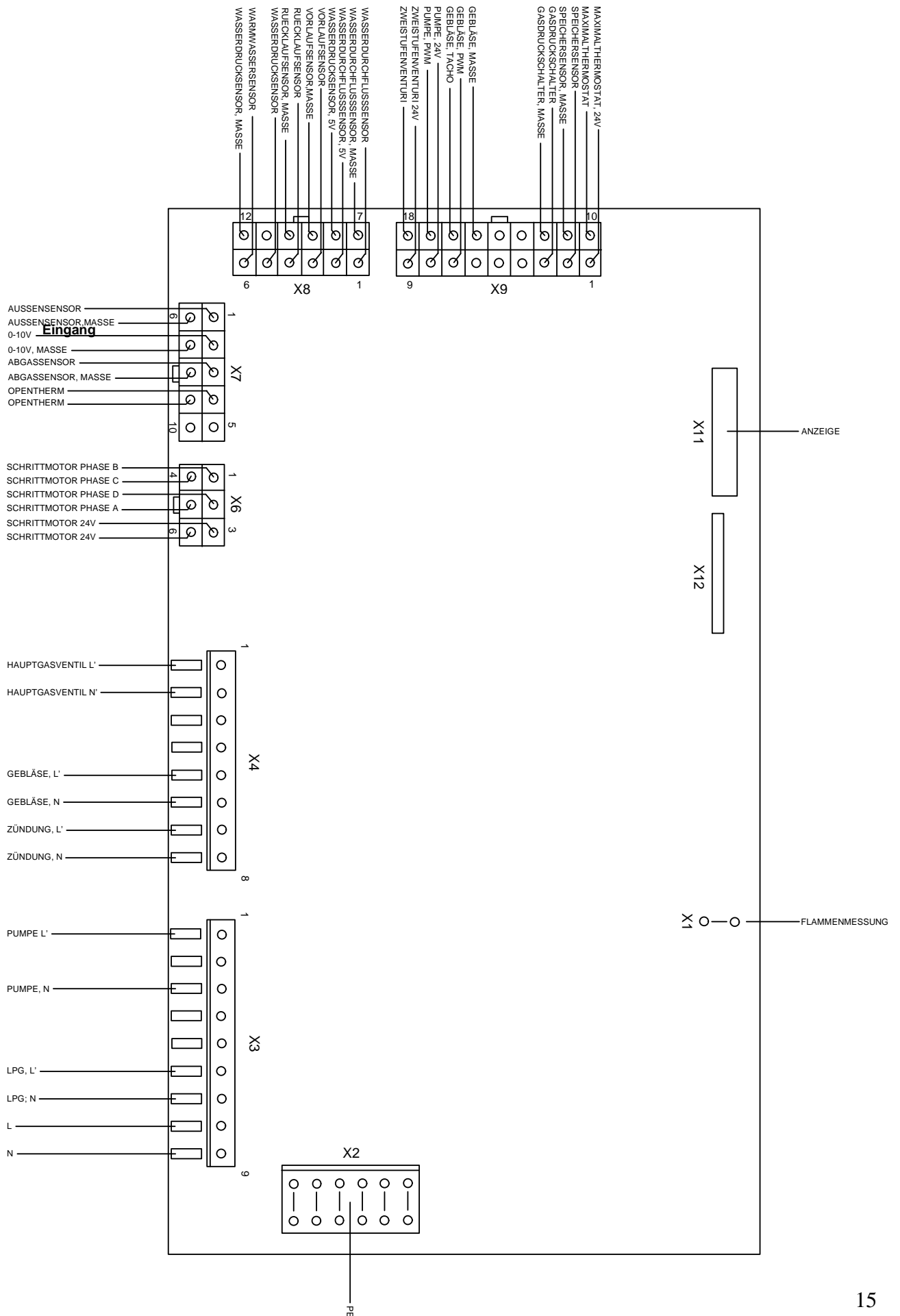

5. Technische Details

5.6.2. Anschlussplan

RUECKLAUF
RUECKLAUF

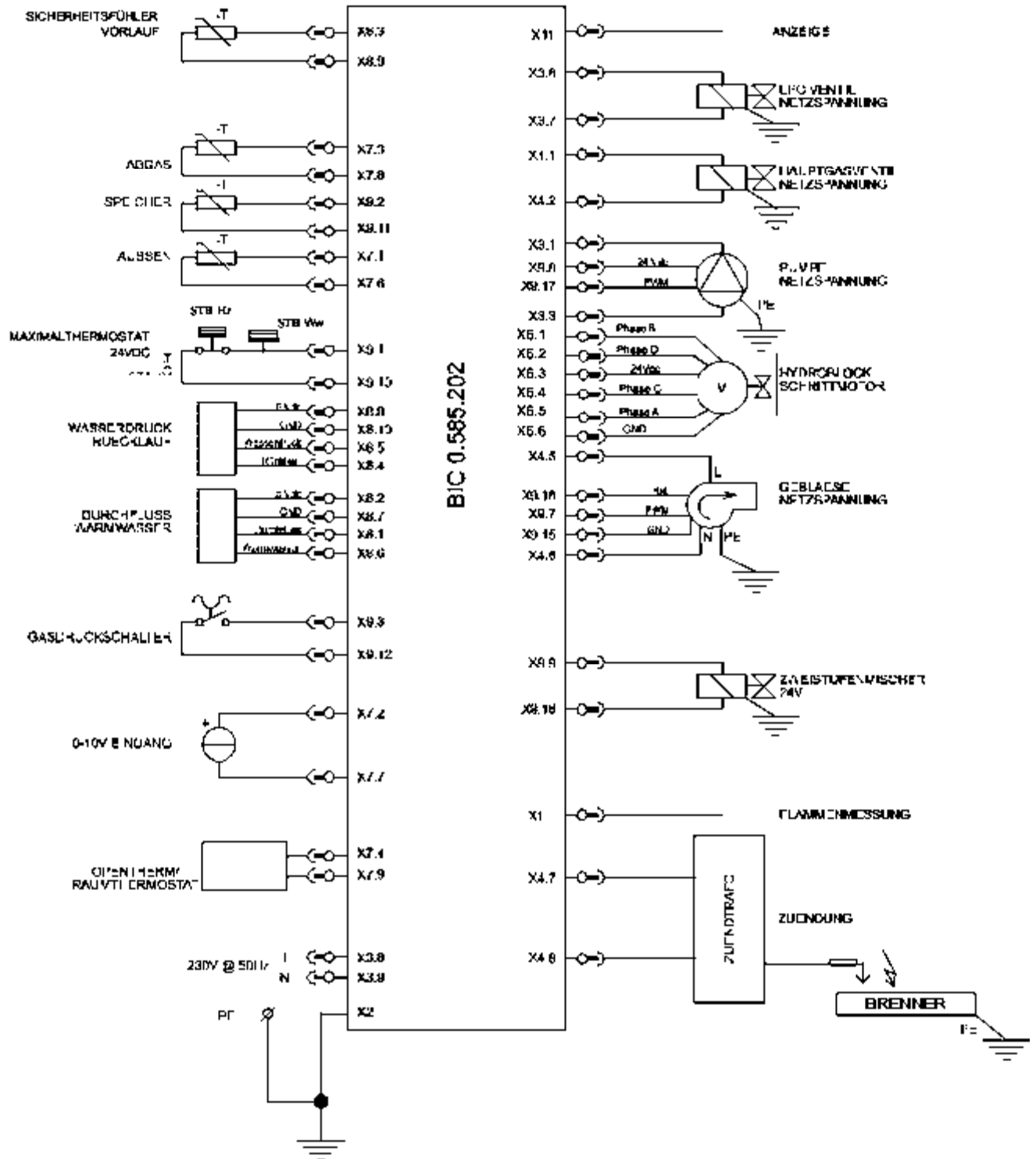

5. Technische Details

5.7. Technische Daten CONDENS

Gas-Heizkessel C3 Kategorie I ₂ ELL		Gas-Heizgerät		Gas-Kombi
Nenn-Wärmeleistungsbereich				
T _v /T _r =50/30°C	kW	4,4-29		4,4-29
T _v /T _r =80/60°C	kW	3,8-26,6		3,8-26,6
Nenn-Wärmeleistungsbereich		4,3-28		4,3-28
Produkt-ID-Nummer		CE-0085CN0095		
Schutzart		IP 20 gemäß EN 60529		
Gasanschlussdruck				
Erdgas	mbar	20		20
Flüssiggas	mbar	50		50
Max. zul. Gasanschlussdruck				
Erdgas	mbar	20		20
Flüssiggas	mbar	50		50
Max. Elektr. Leistungsaufnahme (einschl. Umwälzpumpe)	W	98		98
Bei Einsatz Effizienzpumpe		65		65
Gewicht				
Inhalt Wärmetauscher	l	1,85		2,6
Zul. Betriebsdruck	bar	3		3
Anschluss Sicherheitsventil	R (I.Gew.)	3/4		3/4
Abmessungen				
Tiefe	mm	345		345
Tiefe montiert	mm	380		380
Breit	mm	360		360
Höhe	mm	740		740
Gasanschluss	R (A.-Gew.)	¾ flachdicht.		¾ flachdichtend
Durchlauferhitzer				
Inhalt				0,3
Trinkwasserseitig	l			0,3
Heizwasserseitig	l			0,5
Abschlüsse Warm- und Kaltwasser G (A- Gew.)				4
Zul. Betriebsdruck (trinkwassers.)	bar			3
Auslauftemperatur einstellbar	°C			10°-65°
Trinkwasserdauerleistung	kW			840
Bei Trinkwassererwärmung von l/h 10 auf 45 °C				960
Zapfmenge bei Trinkwassererw. von 10 auf 50°C				900
Max. Brauchwassertemperatur	°C			60°
Anschlusswerte bezogen auf die max. Belastung				
Mit Gas	mit HuB			
Erdgas E	9,45 kW/m ³	m ³ /h	2,907	2,801
Erdgas E	34,01 MJ/m ³			
Erdgas LL	8,13 kW/m ³	m ³ /h	4,1	2,74
Erdgas LL	29,25 MJ/m ³			
Nenn-Wärmeleistungsbereich				
T _v /T _r =50/30°C	kW	4,4-28,6		4,4-28,6
T _v /T _r =80/60°C	kW	3,8-30,0		3,8-30,0
Abgaskennwerte				
Abgasgruppe nach G635/ G636				
Temperatur (bei Rücklauft. von 30°C)				
bei Nenn-Wärmeleistung	°C	50		50
bei Teillast	°C	29		29
Temperatur (bei Rücklauft. Von 60°C)		76		76
Abgastrocken				
bei Erdgas				
bei Nenn-Wärmeleistung m ³ /m ³				
Verfügbare Förderdruck	Pa	80 – 120		80 – 120
	mbar	0,8 – 1,2		0,8 – 1,2
Normnutzungsgrad bei				
T _v /T _r =40/30°C	%			1,06
T _v /T _r =75/60°C	%			1,01
Durchschnittliche Kondenswasserm.				
bei Erdgas und				
T _v /T _r =50/30 °C	l/Tag			21,3-70
Abgasanschluss	Ømm	80		80
Zuluftanschluss	Ømm	125		125

5. Technische Details

5.8. Abgasanschluss Beispiele CONDENS

DN 60/100=12m, DN 80/125=16m, in DN100/160=28m mit jeweils max. 3x90° Umlenkung.

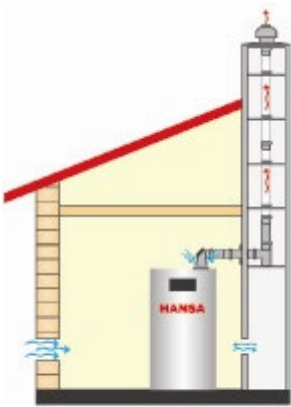

B 23
Abgasleitung starr im Schacht
Raumluftabhängig

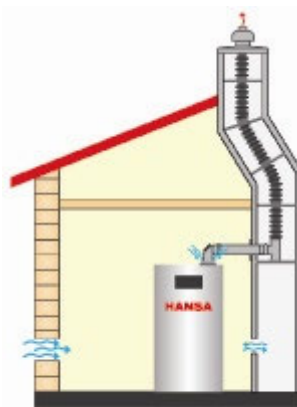

B23
Abgasleitung flexibel im Schacht
Raumluftabhängig

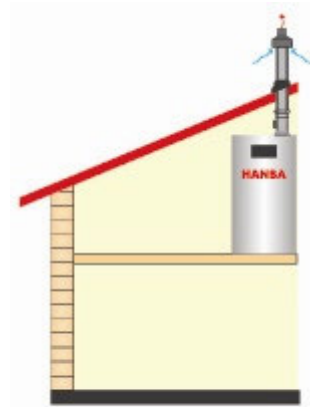

C33
konzentrische Dachdurchführung
Raumluftunabhängig

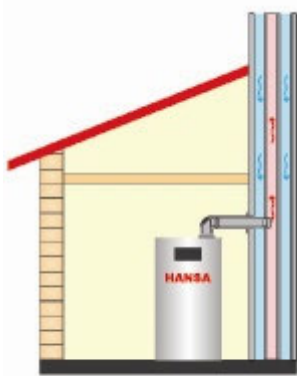

C43
Luft-/Abgasschornstein
Raumluftunabhängig

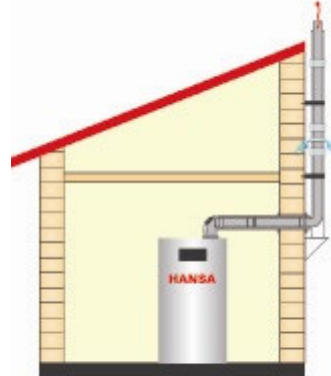

C53
Abgasleitung an der Außenwand
Raumluftunabhängig

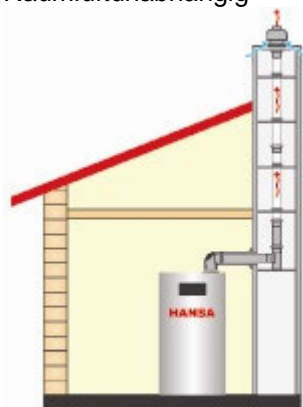

C93
Abgasleitung starr im Schacht
mit konzentrischer Anschlussleitung
Raumluftunabhängig

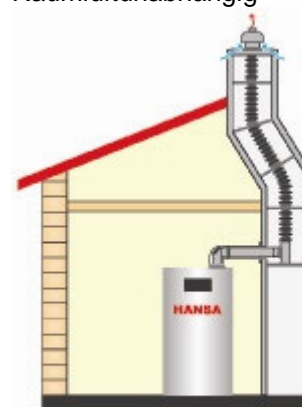

C93
Abgasleitung flexibel im Schacht
mit konzentrischer Anschlussleitung
Raumluftunabhängig

6. Bedienung

6.1 Bedienungsddisplay

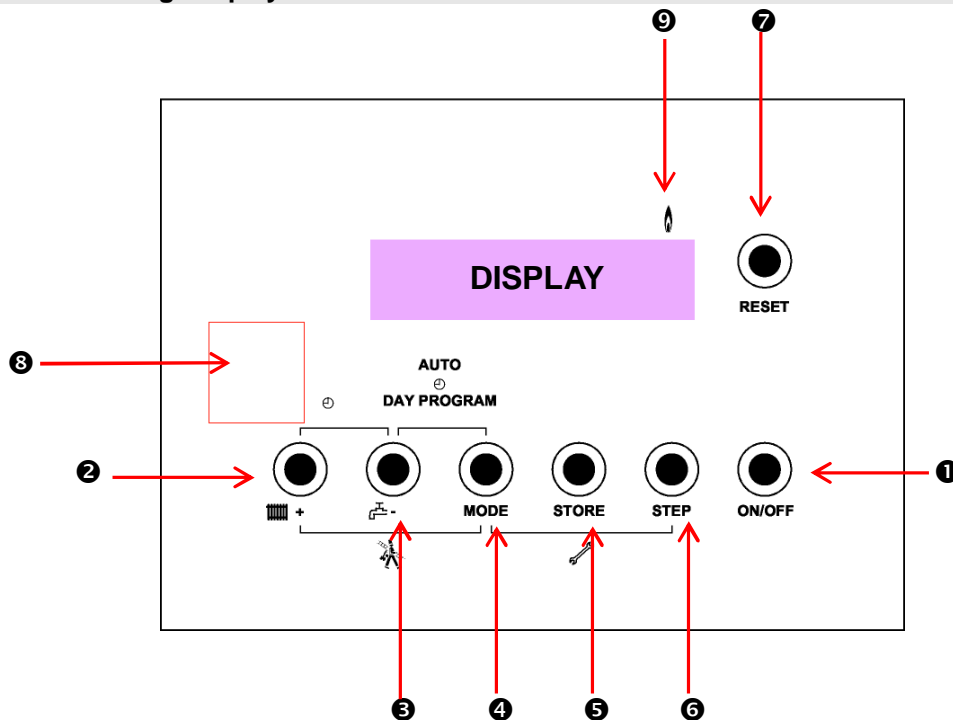

6.1.1 Tastenbelegung

Nr.	Taste	Funktion	Menüpunkt verlassen
①	ON/OFF	An- und Ausschalten der Anlage	
②		Vorlauftemperatur	Reset
	+ Mode	Schornsteinfeger Bei längerem Drücken von 10 Sekunden geht die Anlage in den Notbetrieb , bei einer Sockeltemperatur von 60°C.	Reset
	+	Zeitprogramm einstellen	Reset
③		Warmwasser. Auslauftemperatur einstellen.	Reset
④	Mode	Parameter auslesen	2 x Mode
	Mode + Step	Fachmanncode	Store
	+ Mode	Parameter verstellen	Mode
⑤	Store	Speichern	
⑥	Step	Weiter	
⑦	Reset	Zurücksetzen	
⑧		Dateneingang	
⑨	+ ★	★ Der Stern unter der Flamme zeigt an das der CONDENS in Betrieb ist.	

7. Bedienung für Endverbraucher

7.1. Manueller - Sommerbetrieb

Der Condens schaltet sich im Sommerbetrieb nur ein, wenn Warmwasser benötigt wird. Die Heizung ist komplett ausgeschaltet.

Tastenbedienung

Taste	Bemerkung	Anzeige
STEP	Sommerbetrieb	Die Einstellung „AUS“ oder „EIN“ blinkt auf.
+ oder -	Ein- oder Ausschalten Sommerbetrieb	Siehe Bild 7.1
STORE	Einstellung speichern	



Bild 7.1

7.2. Ein- und Ausschalten

Um den Condens ein bzw. auszuschalten, drücken sie bitte 5 Sekunden lang die Taste ON / OFF.

Tastenbedienung

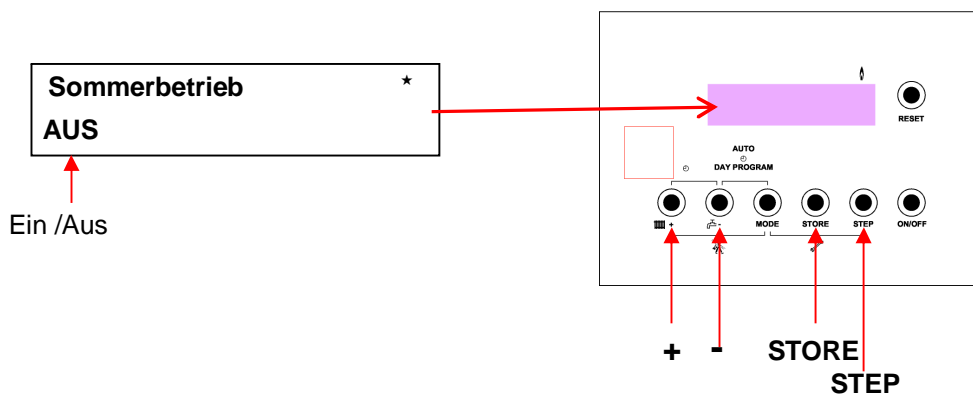
Taste	Bemerkung	Anzeige
ON/OFF	5 Sekunden gedrückt halten	Ein: Kesselstatus wird geprüft Aus: Kessel aus



Bild. 7.2.

Zentral Heizung
Oder
WW = Warm Wasser

7. Bedienung für Endverbraucher

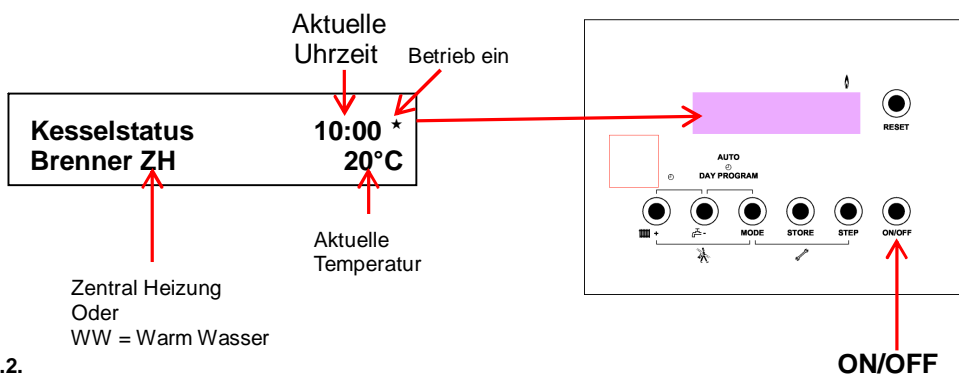

HINWEIS!

Die Inbetriebnahme und Anpassung der Regelung an die örtlichen und baulichen Gegebenheiten dürfen nur von einem Heizungsfachbetrieb vorgenommen werden.



HINWEIS!

Beim Stromausfall bleiben alle Daten erhalten.



HINWEIS!

Wenn die Anlage das erste Mal eingeschaltet wird oder längere Zeit ausgeschaltet war, kann es erforderlich sein Datum und Uhr neu einzustellen. **Siehe Seite 20-21.**



HINWEIS!

Sie sind verpflichtet ihren Schornsteinfeger umgehend die neue Anlage zu melden. Der Schornsteinfeger wird Ihnen dann weitere Auskünfte über seine weiteren Tätigkeiten geben (z.B. regelmäßige Messungen, Reinigung.)

7.3. Datum und Uhrzeit Condens

Hier stellen sie die Uhrzeit und das Datum ein.

Die richtige Zeiteinstellung ist wichtig, damit das Heizprogramm richtig läuft.

Tastenbedienung

Taste	Bemerkung	Anzeige
+ und -	Gleichzeitig drücken	Siehe Bild 7.3.
+ oder -	Werte ändern	Tag
Step	Nächster Punkt	Aktueller Einstellpunkt blinkt auf.
+ oder -	Werte ändern	Monat
Step	Nächster Punkt	Aktueller Einstellpunkt blinkt auf.
+ oder -	Werte ändern	Jahr
Step	Nächster Punkt	Aktueller Einstellpunkt blinkt auf.
+ oder -	Werte ändern	Stunden
Step	Nächster Punkt	Aktueller Einstellpunkt blinkt auf.
+ oder -	Werte ändern	Minuten
Store	Speichern	Nach Speicherung blinkt alles auf.
Reset	Verlassen des Programm	

7. Bedienung für Endverbraucher

7.3. Datum und Uhrzeit Condens

Beispiel: Wir haben Montag den 31.12.12 und es ist 15:00 Uhr.



Bild 7.3.

7.4. Zeitprogramm (Zeiteinstellung für den Heizbetrieb)

In der Funktion Zeitprogramm haben Sie max. dreimal pro Tag (Programmnr.) die Möglichkeit selbst zu entscheiden und einzustellen wann und mit wie viel Grad die Heizung laufen soll.

Tastenbedienung

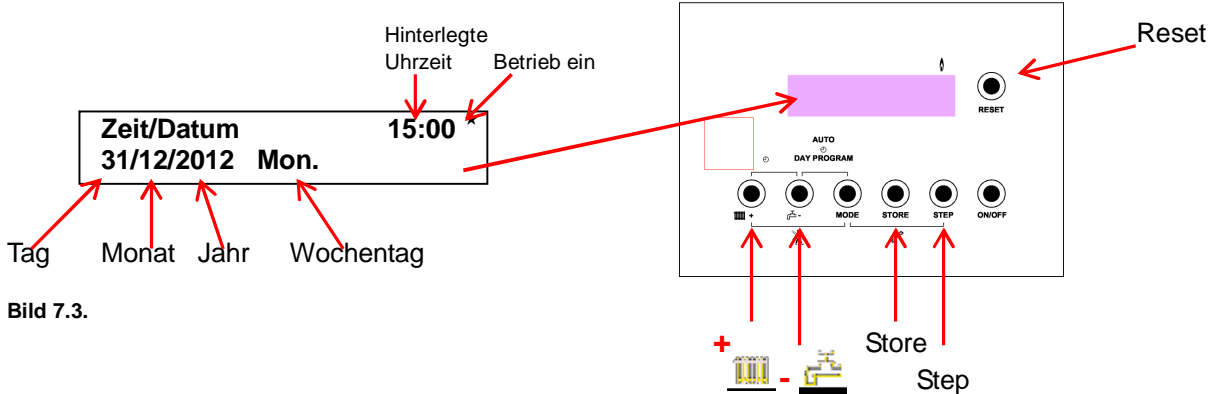
Taste	Bemerkung	Anzeige
- und Mode	Gleichzeitig drücken	
Mode	Taste drücken bis das Progr. „HZ Heizprogramm“ erscheint.	Siehe Bild 7.4.
+ oder -	Werte ändern	Wochentag
Step	Nächster Punkt	Aktueller Einstellpunkt blinkt auf
+ oder -	Werte ändern	Programmnr. (Siehe Beispiel)
Step	Nächster Punkt	Aktueller Einstellpunkt blinkt auf
+ oder -	Werte ändern	Stunde (von)
Step	Nächster Punkt	Aktueller Einstellpunkt blinkt auf
+ oder -	Werte ändern	Minute (von)
Step	Nächster Punkt	Aktueller Einstellpunkt blinkt auf
+ oder -	Werte ändern	Stunde (bis)
Step	Nächster Punkt	Aktueller Einstellpunkt blinkt auf
+ oder -	Werte ändern	Minute (bis)
Step	Nächster Punkt	Aktueller Einstellpunkt blinkt auf
+ oder -	Werte ändern	Gradzahl
Store	Speichern	Nach Speicherung blinkt alles auf.
Reset	Verlassen des Programms	

7. Bedienung für Endverbraucher

**7.4. Zeitprogramm
(Zeiteinstellung für den Heizbetrieb)**



Bild 7.4

Beispiel: Jeden Montag läuft die Heizung von 06:00 bis 22:00 Uhr mit einer Temperatur von 20,0 °C.

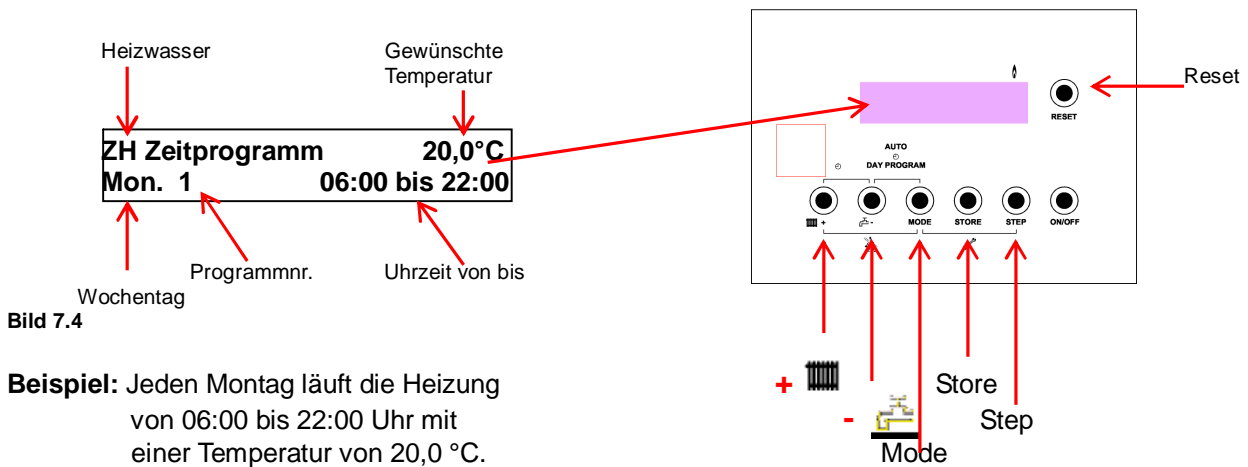

Hinweis!

In diesem Programmpunkt können sie jeweils nur einen Tag bearbeiten. (Siehe 7.4.1 Einstellungen kopieren.)

7.4.1 Vorhandene Einstellungen auf andere Tage kopieren.

Von einem bereits vorhandenen Zeitprogramm können Sie die Werte für anderen Tag kopieren.

Tastenbedienung

Taste	Bemerkung	Anzeige
-und mode	Gleichzeitig drücken	
Mode	Taste drücken bis das Progr. „Kopieren von“ erscheint.	Siehe Bild 7.4.1
+ oder -	Werte ändern	Die veränderbaren Werte blinken auf.
Step	Nächster Punkt *	Kopieren zu.
+ oder -	Werte ändern	Die veränderbaren Werte blinken auf.
Store	Speichern	Ein Geräusch kann auftreten.
Reset	Verlassen des Programms	



HINWEIS!

Sie können nicht nur von einzelnen Tagen zu anderen Tagen kopieren, sondern auch auf eine ganze Woche.

Sie müssen wenn sie bei Son. angekommen sind, weiter die + drücken damit folgende Optionen erscheinen.

Mon-Son. = Montag bis Sonntag

Sam-Son. = Samstag bis Sonntag

Mon-Fre. = Montag bis Freitag.

7. Bedienung für Endverbraucher

7.4.1 Vorhandene Einstellungen auf andere Tage kopieren.



Bild 7.4.1

Beispiel: Die Werte von Montag werden auf Montag bis Sonntag kopiert.

7.5. Zeitprogramm WW (Zeiteinstellung für Warmwasser)

(Nur für Anlagen mit externen Speicher)

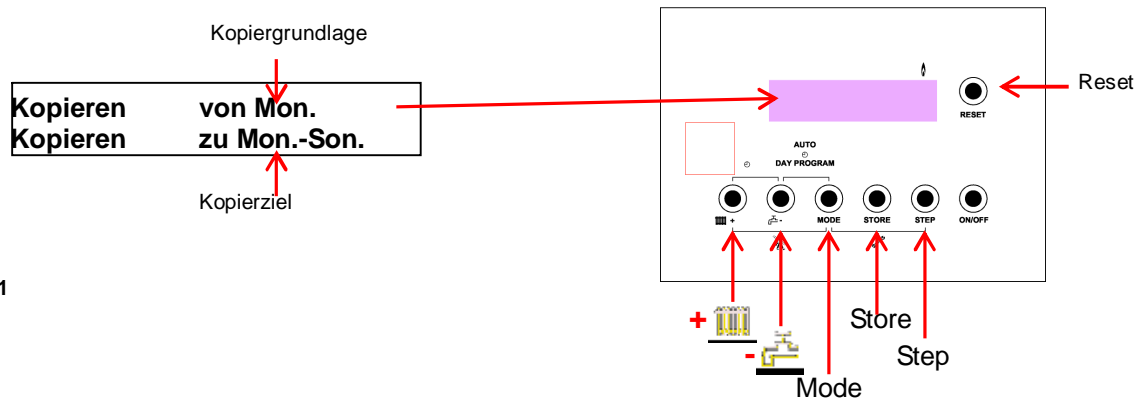
In diesen Programmpunkt können sie entscheiden, wann die Heizung Warmwasser produziert und wann nicht. Es gelten die gleichen Einstellungsparameter wie beim Heizwasser.

Tastebelegung

Taste	Bemerkung	Anzeige
- und Mode	Gleichzeitig drücken	
Mode	Taste drücken bis das Progr. „WW Zeitpro.“ erscheint.	Siehe Bild 7.5.
+ oder -	Werte ändern	Wochentag
Step	Nächster Punkt	Aktueller Einstellpunkt blinkt auf
+ oder -	Werte ändern	Programmnr. (Siehe Beispiel)
Step	Nächster Punkt	Aktueller Einstellpunkt blinkt auf
+ oder -	Werte ändern	Stunde (von)
Step	Nächster Punkt	Aktueller Einstellpunkt blinkt auf
+ oder -	Werte ändern	Minute (von)
Step	Nächster Punkt	Aktueller Einstellpunkt blinkt auf
+ oder -	Werte ändern	Stunde (bis)
Step	Nächster Punkt	Aktueller Einstellpunkt blinkt auf
+ oder -	Werte ändern	Minute (bis)
Step	Nächster Punkt	Aktueller Einstellpunkt blinkt auf
+ oder -	Werte ändern	Gradzahl
Store	Speichern	Nach Speicherung blinkt alles auf.
Reset	Verlassen des Programms	

7. Bedienung für Endverbraucher

**7.5. Zeitprogramm WW
(Zeiteinstellung für Warmwasser)**



Bild 7.5.

Beispiel: Jeden Montag hält die Heizung in der Zeit von 06:00 bis 22:00 Warmwasser mit 20,00 °C vor.

7.5.1. Vorhandene Einstellungen auf andere Tage kopieren.

Von einem bereits vorhandenen Zeitprogramm können Sie die Werte für anderen Tag kopieren.

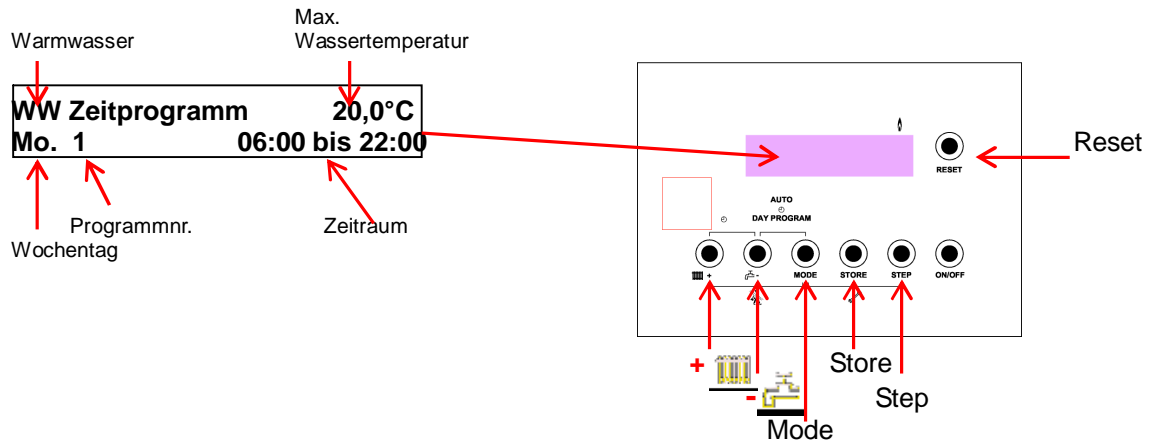
Tastenbedienung

Taste	Bemerkung	Anzeige
-und mode	Gleichzeitig drücken	
Mode	Taste drücken bis das Progr. „Kopieren von“ erscheint.	Siehe Bild 7.5.1
+ oder -	Werte ändern	Die veränderbaren Werte blinken auf.
Step	Nächster Punkt *	Kopieren zu.
+ oder -	Werte ändern	Die veränderbaren Werte blinken auf.
Store	Speichern	Ein Geräusch kann auftreten.
Reset	Verlassen des Programms	

HINWEIS!



Sie können nicht nur von einzelnen Tagen zu anderen Tagen kopieren, sondern auch auf eine ganze Woche oder auf Samstag und Sonntag. Sie müssen nur wenn sie bei Son. angekommen sind, weiter die + drücken.

Dann erscheint: Mon-Son. = Montag bis Sonntag
 Sam-Son. = Samstag bis Sonntag
 Mon-Fre. = Montag bis Freitag.

7. Bedienung für Endverbraucher

7.5.1. Vorhandene Einstellungen auf andere Tage kopieren.



Bild 7.5.1

Beispiel: Die Werte von Montag werden auf Montag bis Sonntag kopiert.

7.6. Heizwasser Einstellung

Hier entscheiden sie ob die Heizung nachts in einem Sparmodus weiterlaufen oder sich ausstellen soll. Zusätzlich gibt es den Sommerbetrieb. Mit dieser Funktion haben sie die Möglichkeit die Heizung so einzustellen, dass z.B. morgens im Sommer die Heizung im Badezimmer laufen kann. Ab der eingestellten Uhrzeit läuft die Heizung 1 Stunde im Sommerbetrieb weiter. Danach stellt sie sich automatisch wieder aus.

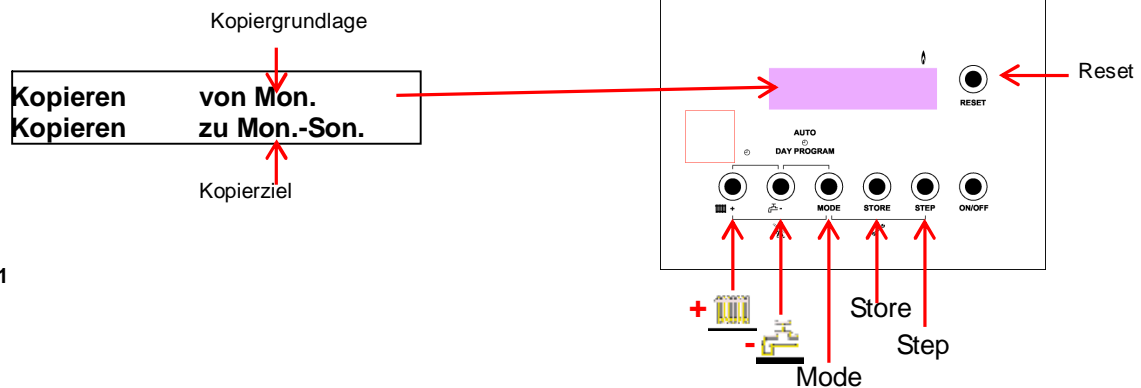
Beispiel: Sommer 6:00 Uhr
Die Heizung geht um 6:00 Uhr an und stellt sich automatisch um 07:00 Uhr wieder aus.

Tastenbedienung

Taste	Bemerkung	Anzeige
- & Mode	Gleichzeitig drücken	
Mode	Taste drücken bis das „HZ Einstell.“ erscheint.	Siehe Bild 7.6
+ oder -	Auswählen Aus. oder Abs.	Aus: Nachts wird die Heizung ausgestellt. Abs. Minimalbetrieb Nachts
Step	Wechseln zum Sommerbetrieb	Entscheidung ob die Heizung im Sommer laufen soll
+ oder -	Werte ändern.	Stunde von
Step	Nächster Punkt	Aktueller Einstellpunkt blinkt auf.
+ oder -	Werte ändern.	Stunde von
Store	Speichern	Ein Geräusch kann auftreten.
Reset	Verlassen des Programms	

7. Bedienung für Endverbraucher

7.6. Heizwasser Einstellung



Bild 7.6

7.7. Maximale Temperatureinstellung (Ohne Außenfühler)

Hier können sie einstellen wie hoch die gewünschte maximale Vorlauftemperatur ist. Sie können zwischen 20°C bis 89°C wählen.

Tastenbedienung

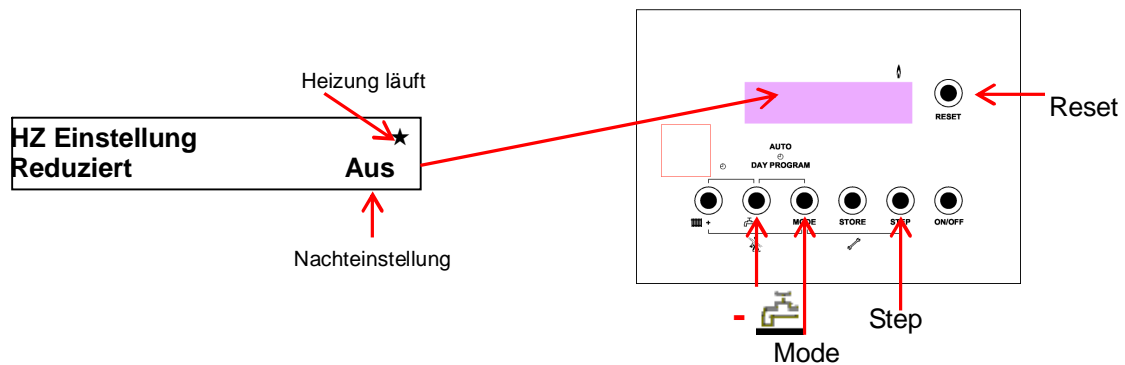
Taste	Bemerkung	Anzeige
+	Drücken	Siehe Bild 7.7
- oder +	Gradzahl einstellen	Aktueller Einstellpunkt blinkt auf.
Store	Speichern	Ein Geräusch kann auftreten.
Reset	Verlassen des Programms	



Bild 7.7

7.8. Maximale Temperatureinstellung (Mit Außenfühler)

Ist ein Außenfühler installiert, kann es sein, dass der Sollwert nicht erreicht werden kann, da die witterungsgeführte Regelung Vorrang hat.

Tastenbedienung

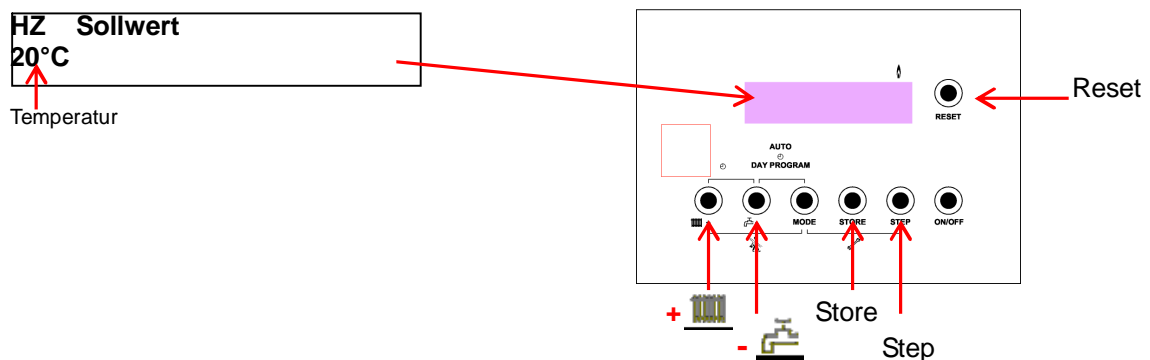
Taste	Bemerkung	Anzeige
+	Drücken	Siehe Bild 7.8
- oder +	Gradzahl einstellen	Aktueller Einstellpunkt blinkt auf.
Store	Speichern	Ein Geräusch kann auftreten.
Reset	Verlassen des Programms	

7. Bedienung für Endverbraucher

7.9 Einstellung Warmwasser

Hier stellen sie die Temperatur für das Warmwasser ein.

Tastenbedienung

Taste	Bemerkung	Anzeige
-	Drücken	Siehe Bild 7.9
- oder +	Gradzahl einstellen	Aktueller Einstellpunkt blinkt auf.
Store	Speichern	Ein Geräusch kann auftreten.
Reset	Verlassen des Programms	



Bild 7.9

7.10 Partyfunktion

Verlängerung der Tageseinstellung für 3 Stunden.
Nach den 3 Stunden springt das Programm automatisch in die Nachteinstellung.

Tastenbedienung

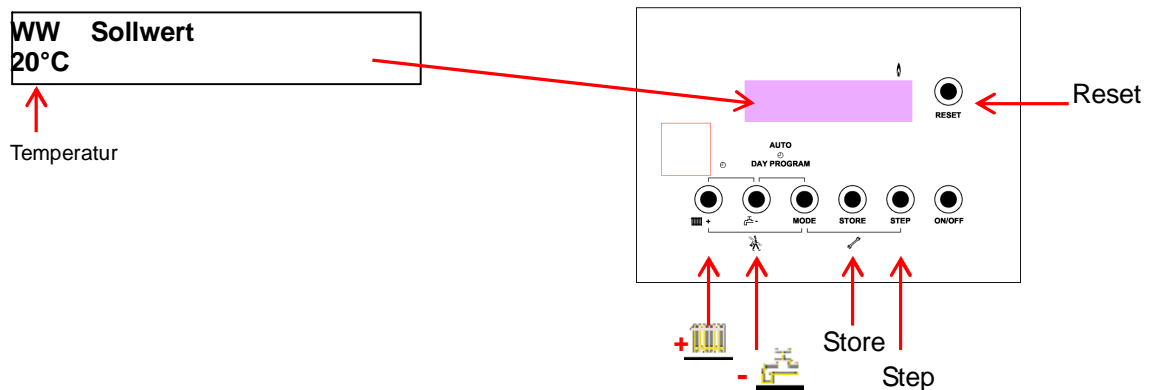
Taste	Bemerkung	Anzeige
Plus + Store	Gleichzeitig drücken	Verlängerung der Tageseinstellung um 3 Stunden.
Plus + Step	Gleichzeitig drücken	Stopp der Partyfunktion vor den 3 Stunden.

7. Bedienung für Endverbraucher

7.12 Fehler auslesen

In dieser Funktion sind sie in der Lage, die letzten 15 Fehler des CONDENS sich Chronologisch anzeigen zu lassen.

Tastenbedienung

Taste	Bemerkung	Anzeige
Store	Drücken	Fehlercode mit Klartext wird angezeigt.
+	Drücken	Durchklicken, durch alle Fehler
Reset	Drücken	Menü verlassen (Jederzeit)

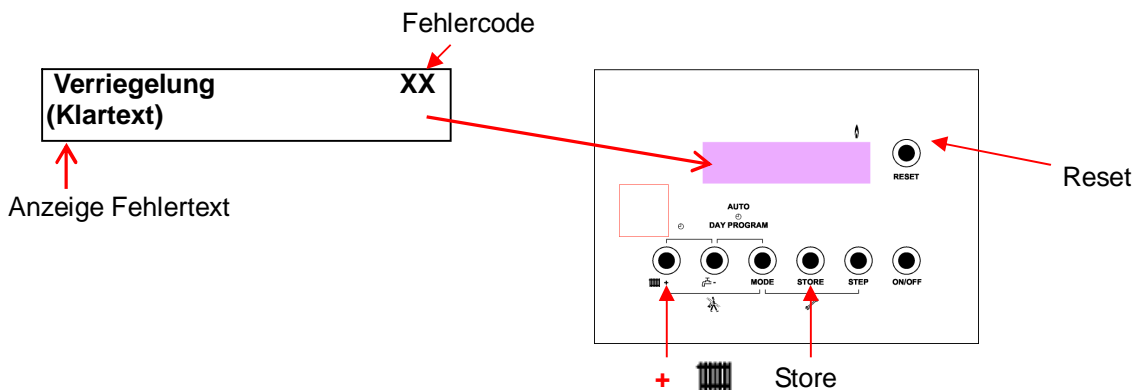

8. Bedienung für Installateure

8.1 Monitormenü

Im Monitormenü (1x Mode drücken) habe sie die Möglichkeit sich alle Temperaturen Anzeigen zu lassen.



HINWEIS!

Um das Menü jederzeit zu verlassen drücken sie zweimal die Mode Taste.

Taste	Bemerkung	Anzeige
Mode	1 x Drücken	Siehe Bild 8.1.1

Hier sehen Sie die Vorlauftemperatur und die Rücklauftemperatur.

T1 VLtemp:	70,0 °C
T2 RLtemp:	64,0 °C

Bild 8.1.1

Taste	Bemerkung	Anzeige
Step	Nächster Punkt	Siehe Bild 8.1.2

Anzeige der Warmwassertemperatur und des Wasserdurchflusses pro Minute.

WWtemp:	47,7°C
Wdfluss:	0,01/m

Bild 8.1.2

8. Bedienung für Installateure

8.1 Monitormenü

Taste	Bemerkung	Anzeige
Step	Nächster Punkt	Siehe Bild 8.1.3

Die Abgastemperatur kann in diesen Menü-Punkt abgelesen werden. Zusätzliche können sie, wenn ein Außenfühler angeschlossen ist die Außentemperatur ablesen.

Aussentemp:	1,0 °C	Nur lesbar wenn Außenfühler angeschlossen
Abgastemp:	46,9°C	

Bild 8.1.3

Taste	Bemerkung	Anzeige
Step	Nächster Punkt	Siehe Bild 8.1.4

Anzeige des Wasserdrucks und Umdrehung pro Minute des Gebläses. Die Werte vom Wasserdruck können sie zusätzlich am Manometer ablesen.

Wdruck:	1,6 bar
Gebläse:	3460 µpm

Bild 8.1.4

Taste	Bemerkung	Anzeige
Step	Nächster Punkt	Siehe Bild 8.1.5

Die Vorlauftemperatur für Heizwasser und Warmwasser kann man in diesen Menüpunkt ablesen.

VL soll ZH:	70,0°C
VL soll WW:	70,0°C

Bild 8.1.5

Taste	Bemerkung	Anzeige
Step	Nächster Punkt	Siehe Bild 8.1.6

Hier sehen sie den Ionisationsstromanzeige und die Spannung des Gerätes.

IO Strom:	3,8uA	(Min. 2 uA Max. 10 uA)
Spannung:	0,0 V	

Bild 8.1.6



HINWEIS!

Um das Menü jederzeit zu verlassen drücken sie zweimal die Mode Taste.

8. Bedienung für Installateure**8.2. Einstellung CONDENS****HINWEIS!**

Sie können nach jeder Änderung das Menü über Reset verlassen.

In diesen Menüpunkt können sie die Werte der Pumpe und des Gebläse ändern bzw. den gewünscht Spezifikationen anpassen.

Taste	Bemerkung	Anzeige
Mode	2 x Drücken	Siehe Bild 8.2.1

Hier kann die Prozentuale Leistung des Warmwasserbetriebs geändert werden.

Taste	Bemerkung	Anzeige
+ oder -	Prozentzahl einstellen	Siehe Bild 8.2.1

Beispiel: 100% = 30 kW
50% = 11,3 kW

Max Gebläse WW 100

Bild 8.2.1

**HINWEIS!**

Die Gebläsedrehzahl ist abhängig von der Warmwasserleistung.

Taste	Bemerkung	Anzeige
Step	Nächster Einstellungspunkt im Menü	Siehe Bild 8.2.2

Die prozentuale Pumpenleistung können sie hier verändern.

Taste	Bemerkung	Anzeige
+ oder -	Prozentzahl einstellen	Siehe Bild 8.2.2

Max Gebläse HZ 40

Bild 8.2.2

**HINWEIS!**

Die Leistung der Pumpe ist abhängig von der Anzahl der Heizkörper

8. Bedienung für Installateure

8.3. Inbetriebnahme

Für eine dauerhafte hohe Verbrennungsgüte und Betriebssicherheit ist die Einstellung durch einen qualifizierten Fachmann wichtig.

Nach dem Einschalten des Geräts und Ablauf der Vorbelüftungszeit verbleibt das Gebläse für etwa 2 Sek. bei der Zünddrehzahl. Nach der Zündung folgt eine Stabilisierungszeit von etwa 5 Sek. Danach geht das Gerät in den Normalbetrieb. Nach Erreichen der eingestellten Drehzahl überprüfen sie die Abgaswerte. Die Co₂-Werte (siehe Tabelle) sollten in den unten angegebenen Bereichen liegen.

Der Kaminzug sollte -0,1 mbar nicht überschreiten.

Bei betriebswarmem Kessel sind die Verbrennungswerte zu kontrollieren, beginnend mit der Überprüfung des Co₂-Wertes. Dieser Wert bestimmt die Verbrennungsgüte. (siehe Tabelle)

Lässt sich der Co₂-Wert nicht wie in der Tabelle angegeben einstellen, überprüfen sie den Kessel auf Falschlufteinbruch am Kessel oder am Rauchrohranschluss.

Dichten sie den Kessel ab und messen sie erneut.

HINWEIS!

Bei Kesselanlagen können die Co₂-Werte durch Rückstände bei der Verbrennung beeinflusst werden.

ACHTUNG!

Der Kessel muss abgedichtet und eine Messstelle im Rauchanschluss vorhanden sein, um den Co₂-Wert korrekt zu messen, da Falschlufteinbruch die Messung verfälscht.

Type	Co	Co ₂	Nox
CONDENS	<10ppm	8,2 % - 8,5%	30-35ppm

CONDENS x Gasart G 20 bei Vollast H-Gas

Type	Co	Co ₂	Nox
CONDENS	<10ppm	8,3 % - 8,5%	30-35ppm

CONDENS x Gasart G 25 bei Vollast L-Gas

Type	Co	Co ₂	Nox
CONDENS	<10ppm	9,0% - 9,5%	40-45 ppm

CONDENS x Gasart Propangas bei Vollast G-31

Type	Co	Co ₂	Nox
CONDENS	<10ppm	9,2% - 9,7%	40-45ppm

CONDENS x Gasart Butangas bei Vollast G-30

Type	Co	Co ₂	Nox
CONDENS	<10ppm	8,2% - 8,5%	30-35ppm

CONDENS x Gasart G 20 bei Kleinlast H-Gas

Type	Co	Co ₂	Nox
CONDENS	<10ppm	8,3% - 8,5%	<25ppm

CONDENS x Gasart G 25 bei Kleinlast L-Gas

Der Condens ist nicht für Flüssiggas geeignet.

Vorarbeiten

1. Verkleidung entfernen
2. Schraube unter dem Manometer entfernen.
3. Kasten aufklappen.
4. Eingabe Fachmanncode (Siehe Punkt 8.4.1)
5. + und Mode gleichzeitig drücken, um in den Servicebetrieb zu gelangen

Einstellen Co₂, Messen

6. Mit der + Taste Gebläsedrehzahl auf 40% einstellen
7. Im Display erscheint HM aus.
8. Um Co₂ Wert zu erhöhen. Schraube wie im Bild gegen den Uhrzeigersinn drehen, Drehen im Uhrzeigersinn verringert den Co₂ Wert.
9. Gebläsedrehzahl auf 0% einstellen. (Offset, Nullpunkt) Co₂ auf 9-9,2 % einstellen.

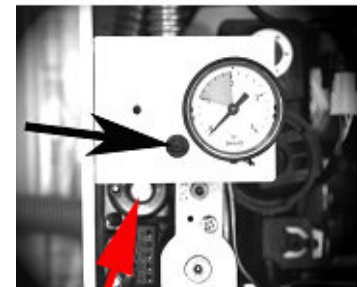

Offset / Nullpunkt



Achtung!

Vor Inbetriebnahme müssen die Leitungen gespült werden!



Wichtig!

Kontrollieren sie den Co₂ Wert bei der Kleinlast nach und justieren sie sie gegebenenfalls unter Vollast (100 %) nach.

8. Bedienung für Installateure

8.4 Fachmanncode

Um in die Fachmannebene zu gelangen muss ein Code eingegeben werden. Den Code holen sie sich bitte per Telefon bei der Firma Hansa Öl- und Gasbrenner GmbH unter der **Telefonnummer: 04285-9307-22**.

Sobald sie den Code vorliegen haben, können sie in die Fachmannebene gelangen.

Taste	Bemerkung	Anzeige
Mode + Step	Der Fachmanncode wird abgefragt.	Siehe Bild (8.4.)
+ oder -	Ändern der ersten Zahl	
Step	Nächste Position	
+ oder -	Ändern der zweiten Zahl	
Step	Nächste Position	
+ oder -	Ändern der dritten Position	
Step	Nächste Position	
+ oder -	Ändern der vierten Position	
Store	Speichern	
Reset	Menü verlassen	

Fachmann CODE
XXXX

Bild. 8.4

8.4.1 Eingaben in die Fachmannebene (Teil I)

Hier können sie die Gebläsedrehzahl ändern und den Airotech ausschalten.

Taste	Bemerkung	Anzeige
+ und Mode	Gleichzeitig drücken	
+ oder -	Einstellung ändern	
Step	Nächste Position	
Store	Einstellung ändern	Ein bzw. Aus
Reset	Menüpunkt verlassen.	

8.4.2 Eingabe Parameter

In diesen Menüpunkt geben sie die Parameter ein.
(Siehe Seite 40-41)

Taste	Bemerkung	Anzeige
Mode	2 x drücken	
Step	4 x drücken	
Step	Nächste Position	
Reset	Menüpunkt verlassen	

8. Bedienung für Installateure

8.4.3 Nullpunkteinstellung

Die Nullpunkteinstellung ist der unterste Wert in der ersten und der zweiten Stufe. Hierbei wird der Co₂ eingestellt.



ACHTUNG:

Bevor Sie die Einstellungen für den Nullpunkt vornehmen, schließen Sie bitte ein Messgerät an den CONDENS- Kesselanschlusstutzen an.

Taste	Bemerkung	Anzeige
Mode + Step	Fachmanncode eingeben.	Siehe Seite 38 Punkt 8.5.
Store	Bestätigung Fachmanncode	
 + Mode	Gleichzeitig drücken (Schornsteinfegerfunktion)	Servicebetrieb HM Aus 50%

Am Venturiventil (Gebläse/Messingschlitzschraube) so lange einregulieren, bis ein Wert in Höhe von 8,5 % Co₂ auf dem Messgerätanzeige steht.

Taste	Bemerkung	Anzeige
Store	Drücken	HM Ein 50%
-	Mit der – Taste den Wert von 50% auf 30% ändern.	HM Ein 30%



HINWEIS

Die Einstellungen werden automatisch gespeichert. Eine extra Speicherbestätigung ist nicht notwendig.

Am Gasventil die 2,5mm Messingmardenimbusschraube betätigen und auf 8,5 % Co₂ einregeln. Der Wert wird vom Messgerät abgelesen.

Taste	Bemerkung	Anzeige
Store	Drücken	HM Aus 30%
-	Mit der – Taste den Wert von 30% auf 0% ändern.	HM Aus 0%

Am Gasventil die Messingschlitzschraubenkapentfernen. Hinter der Kappe befindet sich die 4mm Imbusschraube. Mit dieser Schraube den Nullpunkt (Pint-Pair) auf 9% Co₂ einstellen.

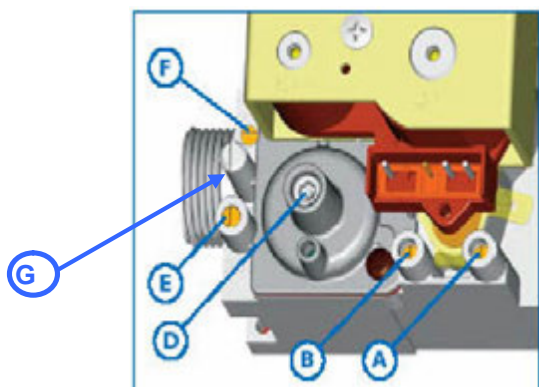

- A. Druckmessstutzen Gaseingang
- B. Druckmessstutzen im Ausgang Pint
- D. Nulleinstellung (Pint-Pair)
- E. Druckmessstutzen Gasausgang nach der Gasdrossel
- F. Gasdrossel
- G. Vent- Druckausgleich

8. Bedienung für Installateure

8.4.4 Eingaben in die Fachmannebene (Teil II)

Nachdem sie den Fachmanncode eingegeben haben (Siehe Punkt 8.5.) werden neue Einstellungen freigeschaltet.

Bei dieser Einstellung wird das Heizsystem konfiguriert. Es stehen folgende Auswahlmöglichkeiten zur Verfügung.

System: HZ (Heizung)

Fb (Fußbodenheizung)

Aus

Werkseitig wird das System auf Heizung eingestellt.

Taste	Bemerkung	Anzeige
- und Mode	Gleichzeitig drücken	
Mode	2 x Taste drücken bis das Progr. „HZ Einstellung“ erscheint.	Siehe Bild 8.4.4
Step	Drücken	HZ Einstellung System: ZH
+ oder -	Einstellung ändern	System: ZH
+ oder -	Einstellung ändern	System: Fußboden
+ oder -	Einstellung ändern	System: Aus
Store	Speichern	Gewünschte Einstellung speichern.

HZ Einstellung Reduziert Aus

Bild 8.4.4

Bei diesen Punkt stellen den Gerätetyp ein.

Sie entscheiden ob es direkt mit den Durchlauferhitzer erhitzt wird oder durch den Speicher läuft.

Taste	Bemerkung	Anzeige
Mode	Drücken	Siehe Bilder unten
Step	Einstellung ändern	Direkt
Step	Einstellung ändern	Speicher
Store	Speichern	Gewünschte Einstellung speichern.

WWeinst: System: Direkt

Bei einem Kombigerät muss die Systemeinstellung auf direkt eingestellt werden.

WWeinst: System: Speicher

Bei einem Boilergerät mit einem Speicher muss die Systemeinstellung auf Speicher eingestellt werden.

WWeinst: System: Aus

Bei einem reinen Heizsystem ohne Speicher, muss die Systemeinstellung auf Aus eingestellt werden.

9. Inbetriebnahme und Einstellung

9.1. Entlüftungsprogramm (Inbetriebnahme)

Im Entlüftungsprogramm wechselt die Anlage alle 2 Minuten von Heizungsbetrieb in den Warmwasserbetrieb und zurück. Die Pumpe schaltet sich in Intervallen von 30 Sekunden an und aus. Dadurch wird die gesamte Heizungsanlage entlüftet. Sollte sich immer noch Luft im System befinden, muss die Anlage über die Heizkörper klassisch entlüftet werden.

Tastenbedienung

Taste	Bemerkung	Anzeige
Step & -	Gleichzeitig 10 Sekunden gedrückt halten.	Siehe Bild 9.1.
Reset	Abbruch der Einstellung	

Entlüftung	
Nachlauf Z.H.	1,8 bar

Bild 9.1



HINWEIS

Nach 20 Minuten stellt sich die Einstellung Entlüftung von alleine aus.



ACHTUNG WICHTIG!!

Im Heizkreis- Rücklauf ist ein ausreichend großes Ausdehnungsgefäß einzubauen.

Garantiebedingung: Sollte das Ausdehnungsgefäß fehlen, erlischt die Garantie automatisch.

9.2. Serviceintervall

Mit dem Parameter 2GS wird der Serviceintervall pro Monat eingestellt. Nach Ablauf der Zeit werden die Meldungen 5AU bzw. 5AV angezeigt und das Backlight beginnt zu blinken. Der Servicezeit kann nur durch den Fachmann in der Fachmannebene zurückgesetzt werden, indem er die Tastenkombination „MODE“ + „STORE“ drückt

9.3 Zurücksetzen auf Werkseinstellung

Zurücksetzen der Einstellungen auf Werkseinstellung.

Tastenbedienung

Taste	Bemerkung	Anzeige
+ & - & Step & On/Off	Gleichzeitig drücken	Rücksetzung auf Werkseinstellung



Alle eingestellten Parameter werden auf Werkseinstellung zurück gesetzt.

9. Inbetriebnahme und Einstellung

9.4. Parameterliste

2A WW Anforderung

<u>Ebene</u>	<u>Parameter</u>	<u>Beschreibung</u>	<u>Standard</u>	<u>Einheit</u>	<u>Bereich</u>
3	2AI	Pumpennachlaufzeit bei WW	2	1min	0 ÷ 255
3	2AL	Start Durchfluss	2	0,1l/min	0 ÷ 200
3	2AM	Stopp Durchfluss	2	0,1l/min	0 ÷ 200
3	2AR	Maximale Differenz zwischen Vorlauf und Rücklauf WW	35	1°C	20 ÷ 50
3	2AS	Minimaleistung PWM Pumpe WW	45	9%	0-100

2B HZ- Anforderung

<u>Ebene</u>	<u>Parameter</u>	<u>Beschreibung</u>	<u>Standard</u>	<u>Einheit</u>	<u>Bereich</u>
3	2BH	Maximale Heiztemperatur (bei minimaler Außentemperatur) FB/ZH	85	1°C	20 ÷ 90
3	2BI	Minimale Außentemperatur	-10	1°C	-30 ÷ 20
3	2BJ	Minimale Heiztemperatur (bei maximaler Außentemperatur)	35	1°C	10 ÷ 70
3	2BK	Maximale Außentemperatur	20	1°C	10 ÷ 30
3	2BL	Wiedereinschaltverzögerung nach Temperaturblockierung bei FB/HZ	2	1min	0 ÷ 60
3	2BM	Wiedereinschaltverzögerung nach Wärmeforderung bei FB/HZ	3	1min	0 ÷ 60
3	2BN	Pumpennachlaufzeit FB/HZ	5	1min	0 ÷ 255
3	2BO	Maximale Gebläsedrehzahl im FB/HZ	100	1%	0 ÷ 100
3	2BP	0- 10V Eingangs-Einstellung FB/HZ	0		0 ÷ 2
3	2BQ	Pumpe – maximaler PWM- Wert Hz	85	1%	0 ÷ 100
3	2GH	Pumpe – minimaler PWM-Wert	35	1%	10 ÷ 100
3	2BR	Maximale Differenz zwischen Vorlauf und Rücklauf ZH	25	1°C	20 ÷ 50
4	2BS	Heizkurvensteilheit der Wärmekurve	1,0	1,1	0,2 ÷ 2
3	2BT	Nachtabsenkungstemperatur	5	1°C	5 ÷ 30
3	2BU	Maximale gradient Vorlauftemperatur	230 c/s	1°C	0 ÷ 255

2E Gebläse

<u>Ebene</u>	<u>Parameter</u>	<u>Beschreibung</u>	<u>Standard</u>	<u>Einheit</u>	<u>Bereich</u>
2	2EB	Abwärtsrampe des Gebläse	10	100U/min/S	1 ÷ 100
2	2EC	Maximale Gebläsedrehzahl	45	100rpm	5 ÷ 100
2	2ED	Gebläsedrehzahl zweite Phase der Vorbelüftung	25	100rpm	5 ÷ 100
2	2EG	Gebläsedrehzahl erste Phase der Vorbelüftungszeit	25	100rpm	5 ÷ 100
3	2EH	Minimale Gebläsedrehzahl	15	100rpm	5 ÷ 100
2	2EI	Startdrehzahl	12	100rpm	5 ÷ 100
2	2EO	Startgebläsedrehzahl High Modulation	28	100 U/min	0 ÷ 10000
2	2ER	Leistung Schaltpunkt High Modulation	25	1%	0 ÷ 100
2	2ES	Leistung Schaltpunkt Low Modulation	22	1%	0 ÷ 100

2 G Sonstige Einstellungen Teil 1

<u>Ebene</u>	<u>Parameter</u>	<u>Beschreibung</u>	<u>Standard</u>	<u>Einheit</u>	<u>Bereich</u>
3	2GE	Wartezeit nach öffnen Hauptgasventil bzw. Aktivierung Heizraumventilators	1	1min	0 ÷ 151
3	2GF	Externes Hauptgasventil (ev.LPG-Ventil) / Heizraumventilator vorhanden	1		0:nein; 1:Ja
3	2GG	WW-System	0	1%	0:Plattenwärmetauscher 1: Speicher; 2: aus
3	2GH	Pumpen minimaler PWM-Wert	60	1%	0 – 100 %
3	2GI	Antilegionellen Tag	0		0:aus; 1-7:Mo.-So.; 8: jeden Tag
3	2GJ	Dreiwegeventil invertiert	0		0: Nein; 1:Ja
3	2GK	Minimaler Durchfluss (Durchflussbegrenzung)	4	1l/min	0 ÷ 100
3	2GL	Maximaler Durchfluss (Durchflussbegrenzung)	10	1l/min	0 ÷ 100
3	2GM	Minimale Leistung (Durchflussbegrenzung)	50	1%	0 ÷ 100
3	2GN	Maximale Leistung (Durchflussbegrenzung)	100	1%	0 ÷ 100
3	2GO	Außenfühler anwesend	1	0-1	0:nein; 1:Ja

9. Inbetriebnahme und Einstellung

9.4. Parameterliste

2 G Sonstige Einstellungen Teil 2

<u>Ebene</u>	<u>Parameter</u>	<u>Beschreibung</u>	<u>Standard</u>	<u>Einheit</u>	<u>Bereich</u>
3	2GP	Manueller Sommerbetrieb aktive	0		0(nein), 1-24 (Uhrzeit)
3	2GQ	Dreiwegeventileinstellung	0		0 Schrittmotor; 1 (Dreiwegeventil)
3	2GR	Sommerabschaltungstemperatur	20	1°C	0 (Heizkurve); 1-30 Außentemperatur)
3	2GS	Serviceinterwall	12	Monat	0-24 Monate

2H WW Überwachung

<u>Ebene</u>	<u>Parameter</u>	<u>Beschreibung</u>	<u>Standard</u>	<u>Einheit</u>	<u>Bereich</u>
3	2HA	Einschalten	0		0:aus,1:ein
3	2HB	Maximale Vorlauftemperatur	60	1°C	0-255
3	2HC	WW Temperatur ein	25	1°C	
3	2HD	WW Temperatur aus	40	1°C	
3	2HE	Vorlauftemperatur aus	60	1°C	
3	2HF	Dreiwegeposition	5	Schritte	0-2550

2I Speichermoduszusatz

<u>Ebene</u>	<u>Parameter</u>	<u>Beschreibung</u>	<u>Standard</u>	<u>Einheit</u>	<u>Bereich</u>
3	2IA	Vorlauftemperatur – Überhöhung	20	1°C	
3	2IB	Ausschaltoffset VL-Überhöhung Sp	5	1°C	
3	2IC	Schaltdifferenz zum Ausschaltpunkt Überhöhung SP	10	1°C	
3	2ID	Proportionalbereich im Sp Modus	15	1°C	
3	2IE	Integrationszeit im Sp Modus	20	1s	
3	2IF	Einstelltemperatur Anti-Legionellen	65	1°C	
3	2IG	Hysterese Speicher	4	1°C	
3	2IH	Sollwert Wasserladung	55	1°C	
3	2IJ	Zeit Anti-Legionellen ACHTUNG: IST WERKSEITIG AUSGESCHALTET:	0:00	Zeit	
3	2IR	Maximale Differenz zwischen Vorlauf und Rücklauf WW	37	1°C	
3	2IS	Minimalwert PWM Pumpe Speicher	45	1%	

2J FB- Anforderung

<u>Ebene</u>	<u>Parameter</u>	<u>Beschreibung</u>	<u>Standard</u>	<u>Einheit</u>	<u>Bereich</u>
3	2JA	Ausschaltoffset bei FB	5	1°C	0 ÷ 50
3	2JB	Schaltdifferenz zum Ausschaltpunkt bei FB	10	1°C	0 ÷ 100
3	2JC	Proportionalbereich im Fb-Modus	15	1°C	0 ÷ 150
3	2JD	Integrationszeit im Fb-Modus	20	1s	0 ÷ 255
3	2JH	Maximale Heiztemperatur (bei minimaler Außentemperatur)	45	1°C	20 ÷ 90
3	2JI	Minimale Außentemperatur	-10	1°C	-30 ÷ 20
3	2JJ	Minimale Heiztemperatur (bei maximaler Außentemperatur)	20	1°C	10 ÷ 70
3	2JK	Maximale Außentemperatur	20	1°C	10 ÷ 30
3	2JQ	Pumpe-maximaler PWM- Wert FB	70	1%	0 ÷ 100
3	2JR	Maximale Differenz zwischen Vorlauf und Rücklauf FB	30	1°C	20 ÷ 50
3	2JS	Heizkurvensteilheit Wärmekurve FB	1		0
3	2JT	Nachtabenkungstemperatur	32	1°C	5 ÷ 30

10. Störung

10.1. Ersatzteile

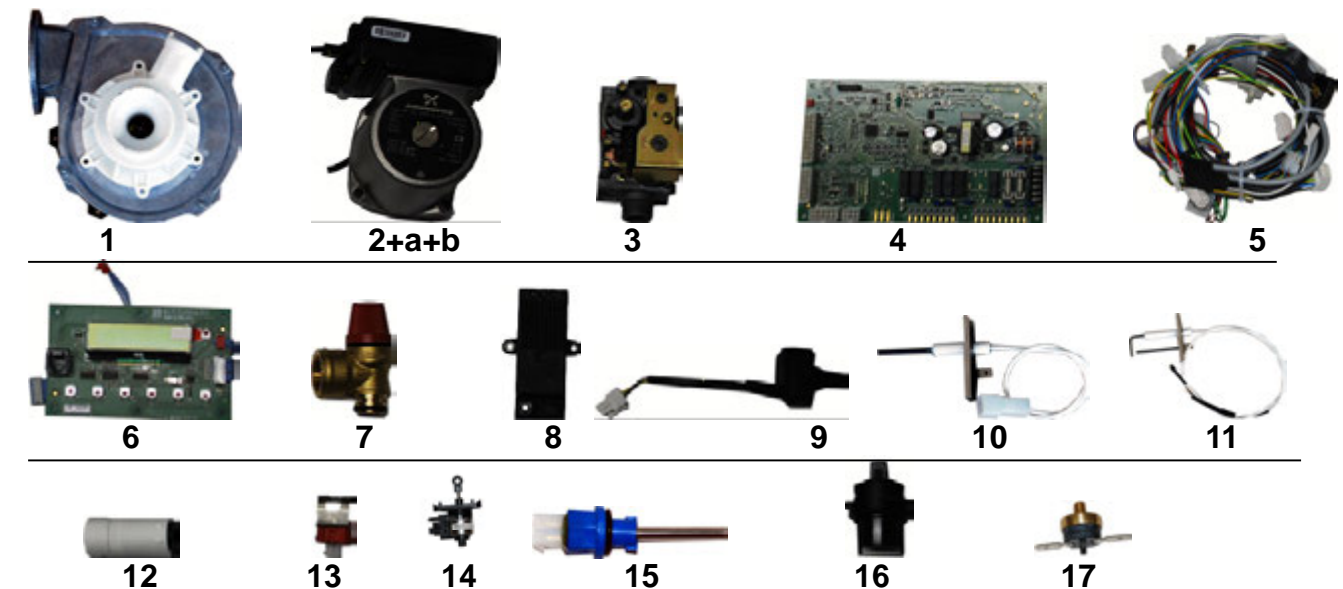

	Artikel-Bezeichnung	Artikel- Nr.
1	Gebläse NG 40 m	550
2a	Pumpenkopf UPM Effizienz	5990UPM
2b	Pumpenkopf UPS mehrstufig	5990UPS
3	Gasventil	543
4	Steuerungsplatte BIG 585	545
5	Kabelbaum	549
6	Display	546
7	Sicherheitsventil	59200064
8	Zündtrafo	565
9	Drucksensor Rücklauftemperatur Sensor Zapfmenge Auslauftempera	96751948 96650804
10	Ionisationselektrode	581
11	Zündelektrode	580
12	Außenfühler	629
13	Vorlauf Temperaturfühler	537
14	Steppermotor	99200060
15	Abgasfühler Gehäuse Temperatur	582
16	Automatischer Entlüfter	540
17	Temperaturwächter 150°	627

Hinweis!



Um ihnen die Fehlersuche zu erleichtern, haben wir auf der nächsten Seite zusätzlich zum Anzeigetext eine Erklärung beigefügt. Anhand der beistehenden Nummern können sie leichter feststellen, welches Teil am Pega defekt bzw. nicht richtig angeschlossen ist.

10. Störung

10.2 Verriegelung

Im Falle einer Verriegelung wird der Fehler in Klartext im Display angezeigt. Beheben sie den Fehler und warten sie einen Moment, in dem die Anlage einen erneuten Prüflauf macht, und drücken dann die Taste Reset 5 Sekunden lang um die Verriegelung zu beseitigen. Sollte die Fehleranzeige weiterhin bestehen bleiben, haben sie den Fehler nicht beseitigen können.

Anzeige	Störung	Bild.-Nr.
Kurzschluss VLFue	Vorlauffühlerfehler	13
VL Temp. zu hoch	Vorlauftemperatur zu hoch	
Anlagedruck gering	Zu wenig Wasser (unter 1 bar) Sollwert: 1,2 – 2 bar	16
Kurzschluss RLFue	Rücklauffühlerfehler	9
WW Fuehler defekt	Warmwasserfühlerfehler	
WW Fuehler defekt	Durchflussfühlerfehler	15
Kurzschluss AGFue	Abgasfühlerfehler	
Abgastemperaturfueh	Abgastemperatur zu hoch	10, 11
keine Flamme	Keine Flammenbildung nach Zündung	
Flammenverlust	Flammenverlust während Betriebs	
Flamme ohne Anf.	Flammensimulation	1
Fehler Gelbdrehz.	Gebälasedrehzahl nicht richtig.	
Progr. Erfolgt	Programmierung erfolgreich	6
Fehler CRC	Parameter CRC Fehler	
Fehler Progr.	Programmierung Fehler	
Fehler Elektr.	Hardware Fehler	4
VL-RL>45K während 10s	VL-RL>45K zu hoch	
STB offen	Maximalthermostat geöffnet	
LDS nicht vorhanden	LDS fest geöffnet/geschlossen	

10.3. Blockierung

Eine Blockierung kann auftreten, wenn z.B. die Temperatur der Anlage zu hoch ist.

Ein Blockierungsfehler beseitigt sich nach einigen Minuten selbst, es muss weder eine Reparatur vorgenommen noch der Fehler per Reset-Taste entfernt werden.

Anzeige	Störung
Wiedereinschaltvzg	Wiedereinschaltverzögerung aktiv
VL WW zu hoch	Vorlauftemperatur hoch während WW
VL Temp zu hoch	Vorlauftemperatur hoch
RL Temp zu hoch	Rücklaufemperatur hoch
Gradient hoch	Gradient hoch
Gasdruck niedrig	Gasdruck niedrig
Wasserdruck niedrig	Wasserdruck niedrig
AG Temp. zu hoch	Abgastemperatur hoch
VL-RL zu hoch	T1-T2 hoch
Blockiereingang auf	Blockiereingang geöffnet
Durchfluß niedrig	Durchfluß niedrig
RL-VI zu hoch	T2-T1 hoch
Wassermangel	Zu wenig Wasser

HINWEIS!



Wenn ein Verriegelungsfehler auftritt, blinkt die untere Anzeigezeile ständig auf, währen die Anzeige bei einer Blockierung steht und nicht aufblinkt.

11. Wartung

11.1 Wartungsanleitung für den Fachhandwerker

1. Schalten sie den CONDENS über den ON/OFF Schalter aus.
2. Machen sie die Anlage komplett stromlos über den Heizungsnotschalter.
3. Gashahn schließen.
4. Haube abnehmen.
5. Gasleitung lösen. **(1)**
5. Zündkabel und Ionisationskabel lösen. **(2)**
6. Kabel am Motor abziehen **(3)**
7. Schrauben lösen und Mischeinrichtung vorsichtig herausziehen. **(4)**
8. Elektroden auf Verschmutzung und Beschädigung überprüfen.
9. Flammrohr kontrollieren gegebenenfalls mit Luftdruck oder Kunststoffbürste reinigen.
10. Wärmetauscher mit Kunststoffbürste reinigen und aussaugen.
11. Anschließend mit Gasgeräteiniger einsprühen und ausspülen.
12. Syphon überprüfen und reinigen.
13. Geräte wieder zusammensetzen.
14. Geräte einschalten und Einmessen, bei Erdgas Co2 von 8,5–9,0% und bei Flüssiggas Co2 von 10,0 – 10, 5%.
15. Hydraulische und Gasseitige Dichtigkeit überprüfen.
16. Spyrovent bzw. Schmutzfilter in der Rücklaufleitung überprüfen und reinigen.



WICHTIG:

Jährliche Wartung vom Fachmann durchführen.
(Wartungsnachweis führen)



WARNUNG!

Vergewissern sie sich, dass das Gerät keinen Strom mehr führt bevor sie mit den Wartungsarbeiten beginnen.

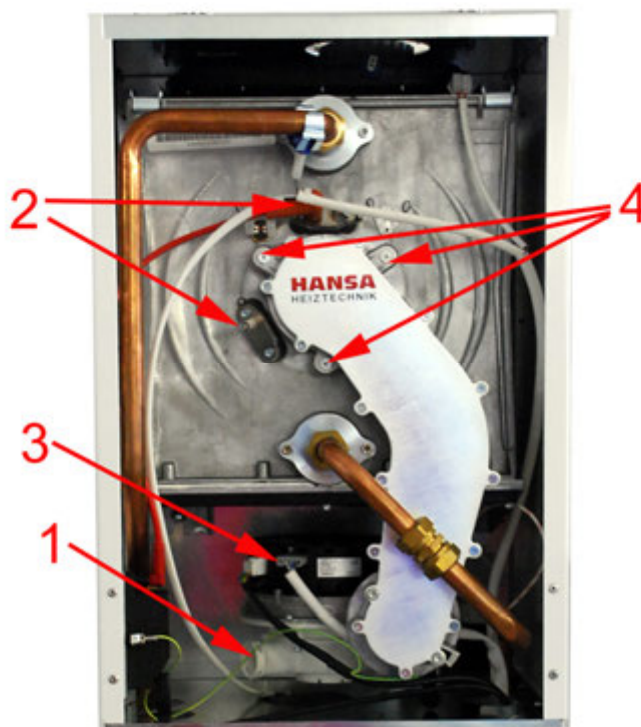

11. Wartungsnachweis

11.2. Wartungsnachweis für das erste Garantiejahr

Inbetriebnahmeprotokoll & Wartungsnachweis
(vom Fachhandwerker auszufüllen)

Wartung durchgeführt am: _____.____.20____

- Elektroden geprüft
- Flammrohr gereinigt, geprüft
- Wärmetauscher gereinigt
- Spyrovent geprüft, gereinigt
- Dichtigkeit geprüft
- Messtechnisch geprüft

Firmenstempel / Adresse

Messergebnis	
CO ₂	
O ₂	
Abgastemperatur	
Co	
Ionenstrom	

Unterschrift Monteur

11.2. Wartungsnachweis für das zweite Garantiejahr

Wartungsnachweis
(vom Fachhandwerker auszufüllen)

Wartung durchgeführt am: _____.____.20____

- Elektroden geprüft
- Flammrohr gereinigt, geprüft
- Wärmetauscher gereinigt
- Spyrovent geprüft, gereinigt
- Dichtigkeit geprüft
- Messtechnisch geprüft

Firmenstempel / Adresse

Messergebnis	
CO ₂	
O ₂	
Abgastemperatur	
Co	
Ionenstrom	

Unterschrift Monteur

11.3. Wartungsnachweis für das dritte Betriebsjahr

Wartungsnachweis
(vom Fachhandwerker auszufüllen)

Wartung durchgeführt am: _____.____.20____

- Elektroden geprüft
- Flammrohr gereinigt, geprüft
- Wärmetauscher gereinigt
- Spyrovent geprüft, gereinigt
- Dichtigkeit geprüft
- Messtechnisch geprüft

Firmenstempel / Adresse

Messergebnis	
CO ₂	
O ₂	
Abgastemperatur	
Co	
Ionenstrom	

Unterschrift Monteur

